

Gluggar- hús 6					
Glugganúmer	Fjöldi	Hljóðkrafa	Hæð undir glugga	Glergerð	Hæðir
G01A	9	Rw+Ctr=34dB	550		1.-5.hæð
G01B	48	Rw+Ctr=26dB	550		1.7.hæð
G02A	16	Rw=44dB	550		1.-5.hæð
G02B	22	Rw+Ctr=34dB	550		1.-7.hæð
G03	20	Rw+Ctr=34dB	550		1.-5.hæð
G04	4	Rw+Ctr=29dB	550		6.-7.hæð
G05	4		550		6.-7.hæð
G06A	19	Rw=44dB	550		1.-5.hæð
G06B	5	Rw+Ctr=26dB	550		2.-5.hæð
G06C	8	Rw+Ctr=34dB	550		2.-7.hæð
G07	5	Rw+Ctr=34dB	950		1.-5.hæð
G07B	20	Rw=44dB	950		1.-5.hæð
G08	24	Rw+Ctr=26dB	950		1.-7.hæð
G11	10	Rw+Ctr=26dB	0		1.-5.hæð
G12	38	Rw+Ctr=26dB	0		1.-7.hæð
G13	4	Rw+Ctr=26dB	0		2.-5.hæð
G20	1		1070		Kjallari
G21	1		870		Kjallari

Heildarfjöldi: 258

Gluggar og úthurðir:

Mál takist á staðnum fyrir smíði.
Gluggar eru timbur/ál gluggar.
Cler er K-gler með tvöföldu einangrunargleri.
Úthurðir eru timbur/ál með a.m.k. 800 mm umferðarmáli.

Við ákvörðun á staðsetningu og gerð öryggisglers skal fara eftir gr. 8.5.2 í byggingarreglugerð.
Ef gler er nær gölft en 60 cm skal vera samlímt öryggisgler skv. Rb-bláð (31). 121.1 „Val glergerða fyrir íbúðarhúsnæði“.

Eldvarnargler er merkt á rúður þar sem við á samkvæmt fyrirskrift frá brunahönnuði.

UPPGEFIN MÁL ERU LJÓSMÁL/MÚRMÁL. VIÐ SMÍÐI GLUGGA OG HURÐA SKAL FRAMLEIÐANDI GERA RÁÐ FYRIR HÆFLEGU BILI TIL ISETNINGAR.

Reyklosun

VERKTEIKNINGAR SKV. SAMÞYKKTUM ADALUPPDRATTUM ÞANN: 25.10.2023

B 23.02.2024 KS Spjaldbreidd svalahurða
A 19.01.2024 KS Gluggapóstum bætt við
BREYTINGAR

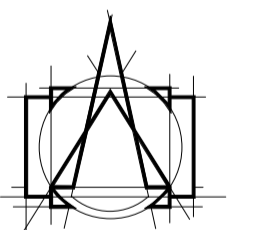

T.ark
ARKITEKTAR
HÁTÚNI 2b - 105 REYKJAVÍK
Sími: 540 5700
tark@tark.is - www.tark.is

VERKHEITI
Hringhamar 6-8, 221 Hafnarfirði
Fjölbýlishús
Verkteikningar

TEIKNING
MHL 01 Gluggateikning

MÁL: 1 : 20 / A1
HANNAD: ÁÁ
YFIRFARID: ISC

DAGS.: 28.11.2023
TEIKNAD: ÖF/ KAS

VERKNÖMUR: 751-781
FL: 04
TEIKNINGANÖMUR: 2.04-01
ÓTG: B

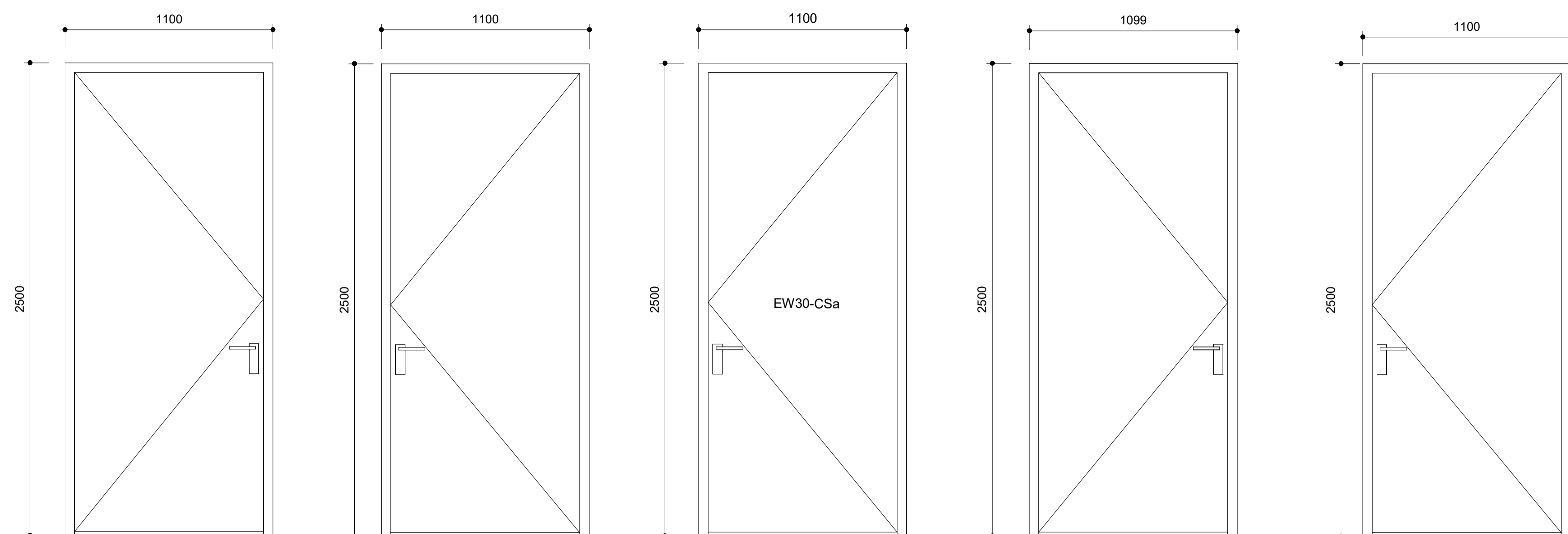

ÚH01
mkv: 1 : 20

ÚH02
mkv: 1 : 20

ÚH03
mkv: 1 : 20

ÚH04
mkv: 1 : 20

ÚH05
mkv: 1 : 20

Útthurðir hús 6

Hurðanúmer	Fjöldi	Brunakrafa	Hljóðkrafa	Glergerð	Hæðir
ÚH01	24		Rw=46 dB	-	1.- 5.hæð
ÚH02	16		Rw=46 dB	-	1.- 5.hæð
ÚH03	4	EW30-CSa	Rw=46 dB	-	2.- 5.hæð
ÚH04	2		Rw=37 dB	-	6.- 7.hæð
ÚH05	2		Rw=37 dB	-	6.- 7.hæð
ÚH07	2	EW30-CSa		GLER	1.hæð
ÚH08	2	EW30-CSa		GLER	1.hæð
ÚH09	9	EW30-CSa		GLER	2.- 6.hæð
ÚH10	9	EW30-CSa		GLER	2.- 6.hæð
ÚH11	1	EW30-CSa		GLER	7.hæð
ÚH12	1	EW30-CSa		GLER	7.hæð

Heildarfjöldi: 72

Gluggar og útthurðir:

Mál takist á staðnum fyrir smíði.
Gluggar eru timburál gluggar.
Gler er K-gler með tvöföldu einangrunargleri.
Útthurðir eru timburál með a.m.k. 800 mm umferðarmáli.

Við ákvörðun á staðsetningu og gerð öryggisglers skal fara eftir gr. 8.5.2 í byggingarreglugerð.
Ef gler er nær gölfti en 60 cm skal vera samliamt öryggisgler skv. Rb-blað (31). 121.1 „Val glergerða fyrir íbúðarhúsnæði“.

Eldvarnargler er merkt á rúður þar sem við á samkvæmt fyrirskrift frá brunahönnuði.

UPPGEFIN MÁL ERU LJÓSMÁL/MÚRMÁL.
VIÐ SMÍÐI GLUGGA OG HURÐA SKAL
FRAMLEIÐANDI GERA RÁÐ FYRIR
HÆFLEGU BILI TIL ISETNINGAR.

VERKTEIKNINGAR SKV. SAMÞYKKTUM
ADALUPPDRÁTTUM ÞANN: 25.10.2023

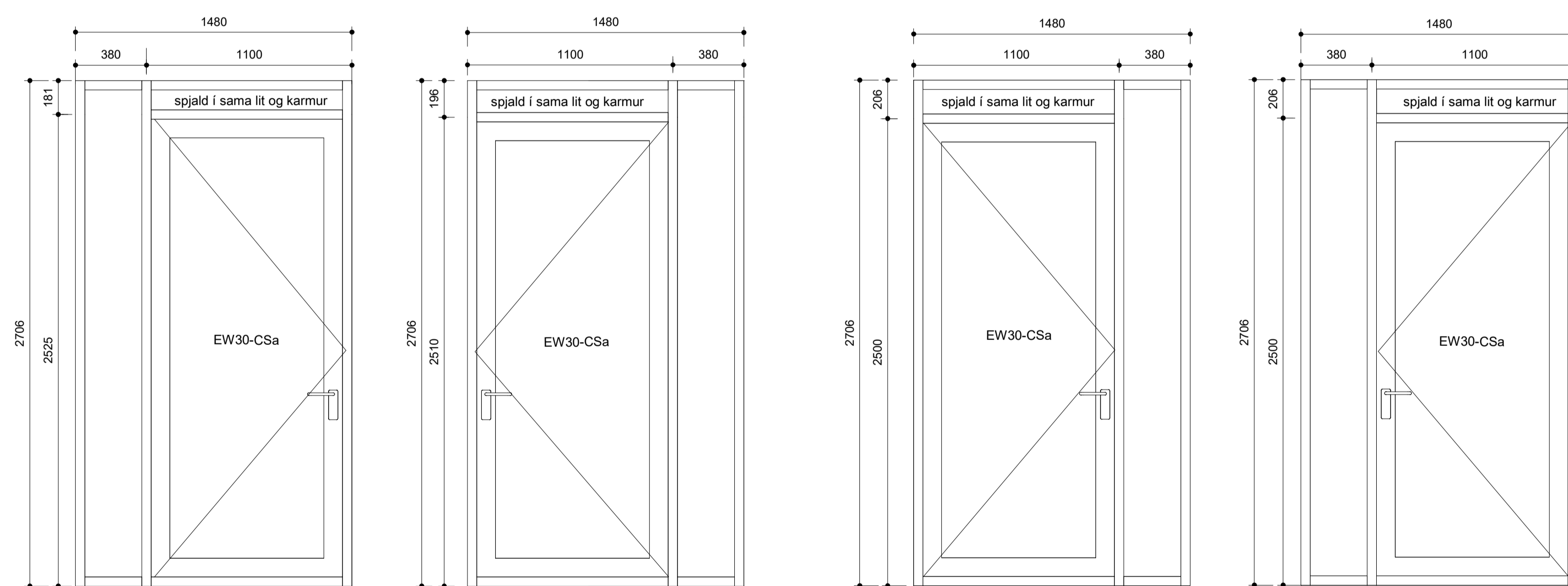

ÚH07
mkv: 1 : 20

ÚH08
mkv: 1 : 20

ÚH09
mkv: 1 : 20

ÚH10
mkv: 1 : 20

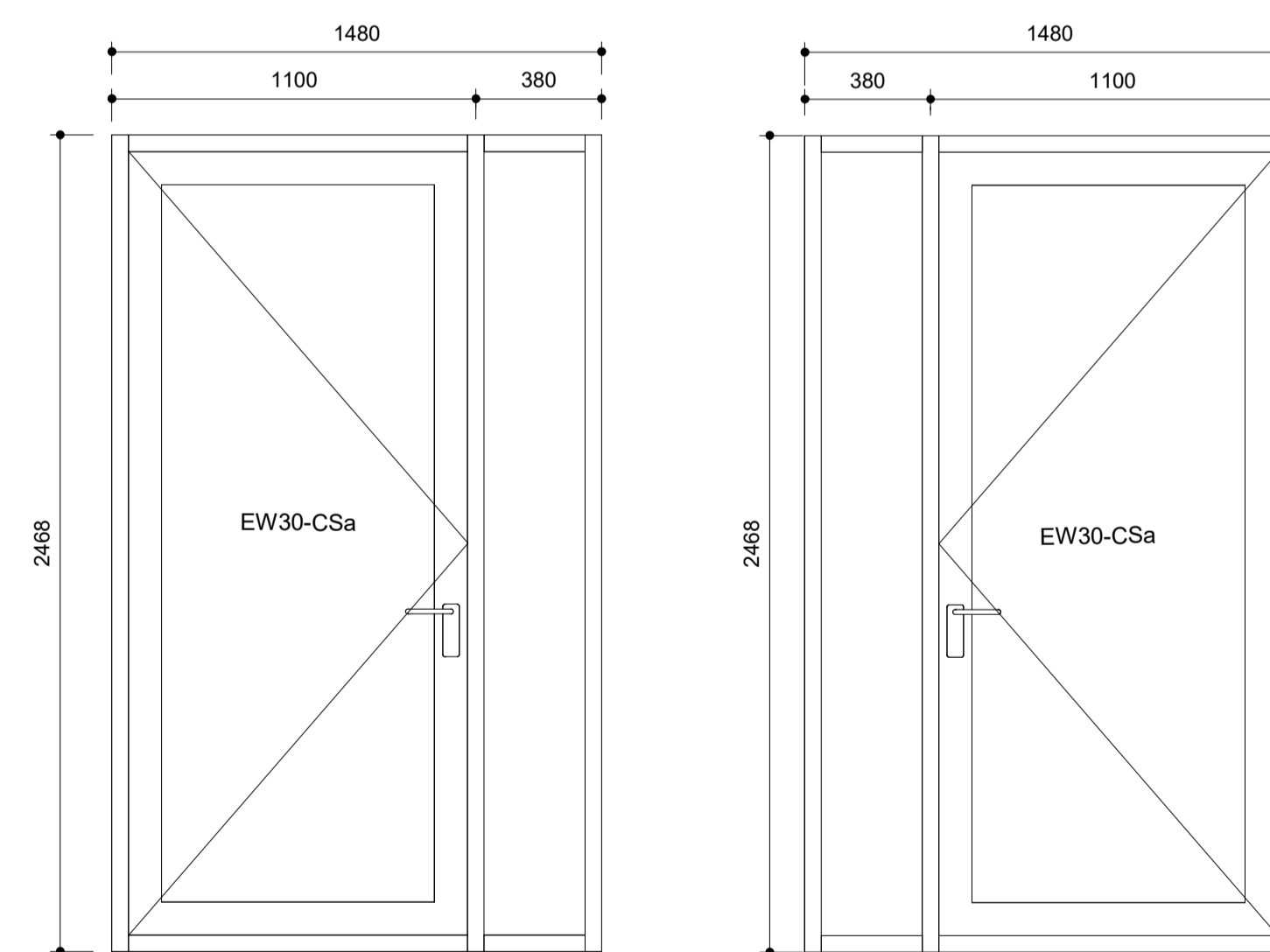

ÚH11
mkv: 1 : 20

ÚH12
mkv: 1 : 20

BREYTINGAR

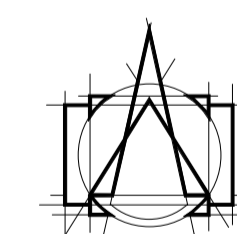

T.ark
ARKITEKTAR
HÁTÚNI 2b - 105 REYKJAVÍK
SÍMI: 540 5700
tark@tark.is - www.tark.is

VERKHETTI
Hringhamar 6-8, 221 Hafnarfirði
Fjölbýlishús
Verkteikningar

TEIKNING
MHL 01 Útthurðir

MÁL:
1 : 20 / A1
HANNAD:
ÁÁ
YFIRFARID:
ISC

DAGS:
28.11.2023
TEIKNAD:
ÓF/ KAS

VERKNÖMUR FL TEIKNINGANÖMUR ÖTG
751-781 04 2.04-02

Gluggar og úthurðir:

Mál takist á staðnum fyrir smíði.
 Gluggar eru timburál gluggar.
 Gler er K-gler með tvöföldu einangrunargleri.
 Úthurðir eru timburál með a.m.k. 800 mm umferðarmáli.

Við ákvörðun á staðsetningu og gerð öryggisglers skal fara eftir gr. 8.5.2 í byggingarreglugerð. Ef gler er nær göfni en 60 cm skal vera samlímt öryggisgler skv. Rb-blað (31). 121.1 „Val glergerða fyrir íbúðarhúsnæði“.

Eldvarmargler er merkt á rúður þar sem við á samkvæmt fyrirskrift frá brunahönnuði.

UPPGEFIN MÁL ERU LJÓSMÁL/MÚRMÁL. VIÐ SMÍÐI GLUGGA OG HURÐA SKAL FRAMLEIÐANDI GERA RÁÐ FYRIR HÆFLEGU BILI TIL ÍSETNINGAR.

VERKTEIKNINGAR SKV. SAMÞYKKTUM
 AÐALUPPDRÁTTUM ÞANN: 25.10.2023

A 19.01.2024 KS Póstum og opnanlegum fögum bætt við, tafia uppfærð

BREYTINGAR

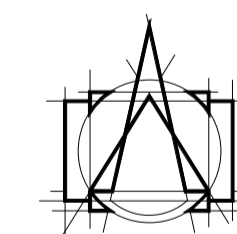

T.ark
 ARKITEKTAR
 HÁTÚNI 2b - 105 REYKJAVÍK
 Sími: 540 5700
 tark@tark.is - www.tark.is

VERKHEITI
 Hringhamar 6-8, 221 Hafnarfirði
 Fjölbýlishús
 Verkteikningar

TEIKNING
 MHL 01 Gluggakerfi A

MÁL: 1 : 20 / A1
 HANNAÐ: ÁÁ
 YFIRFARID: ISC
 VERKNÖMUR: 751-781
 DAGS.: 28.11.2023
 TEIKNAD: ÖF/ KAS
 FL: 04
 TEIKNINGANÖMUR: 2.04-03
 ÖTG: A

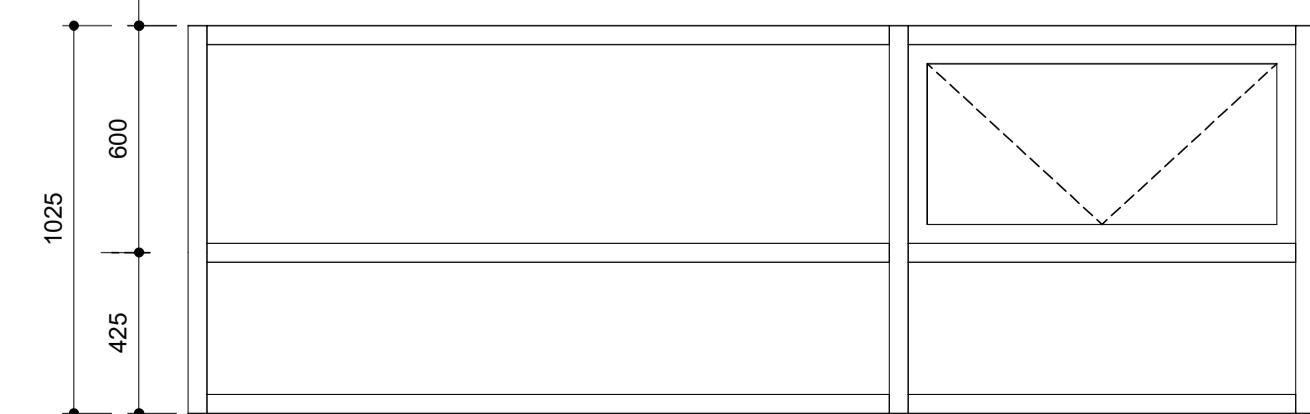
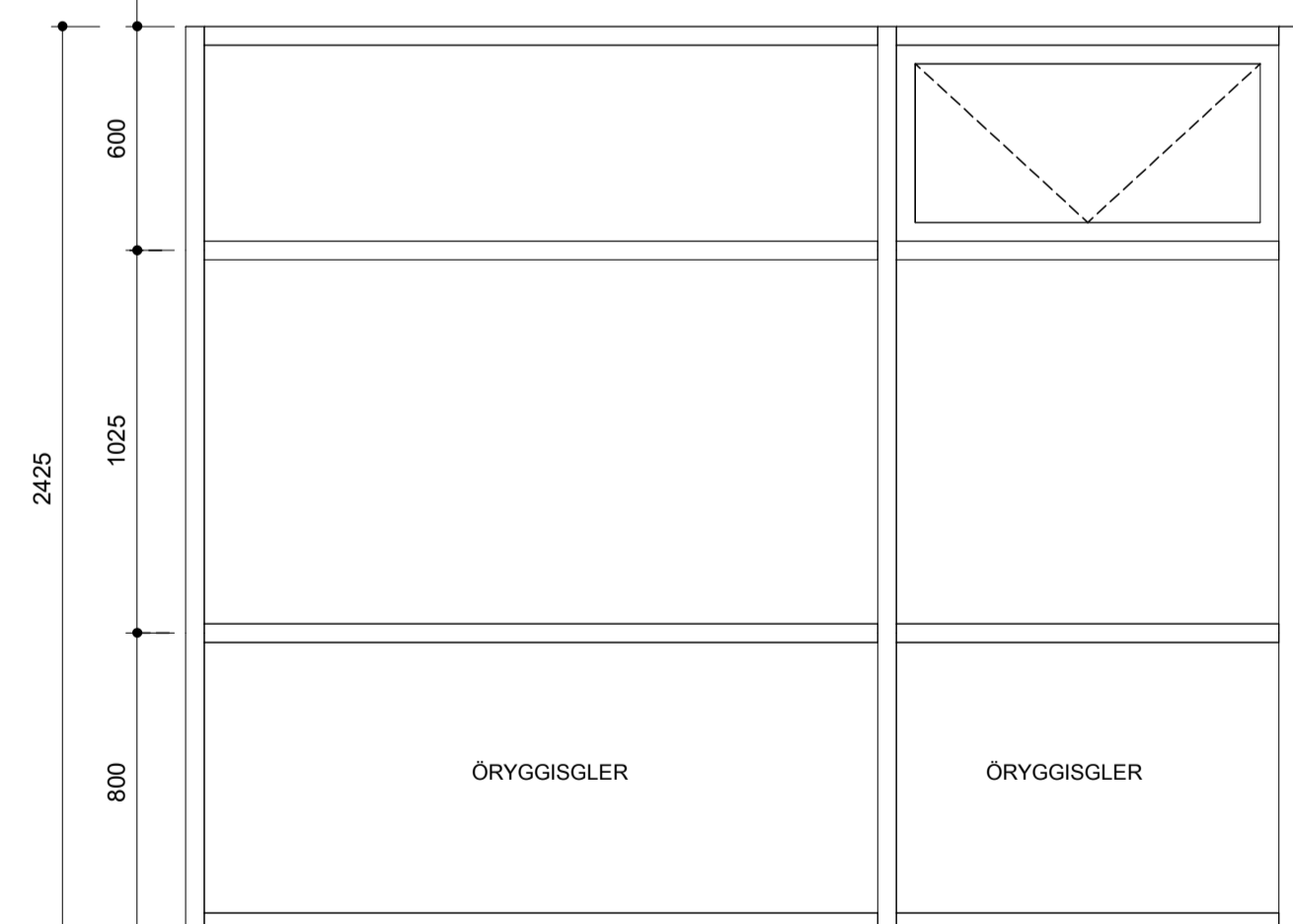
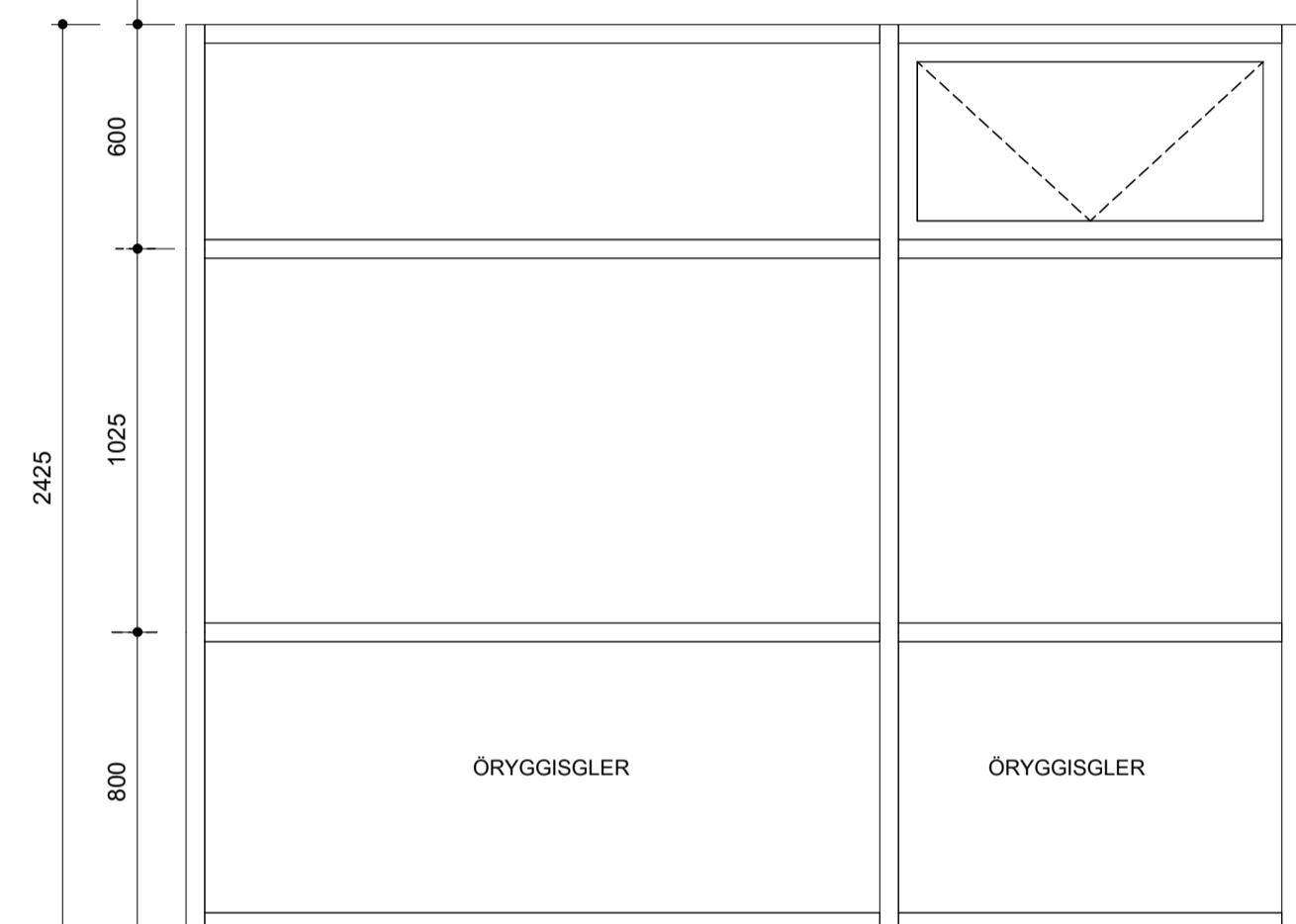
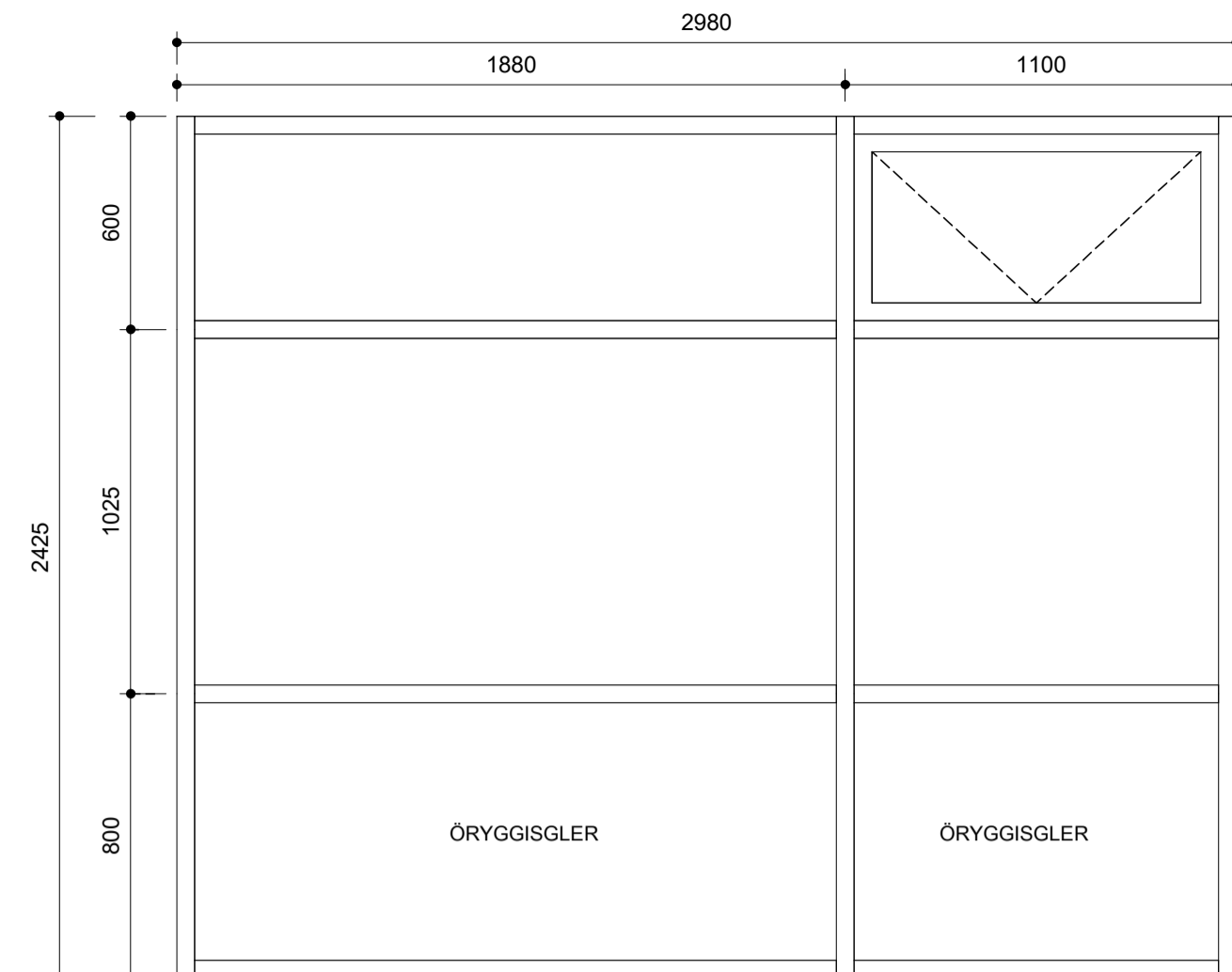
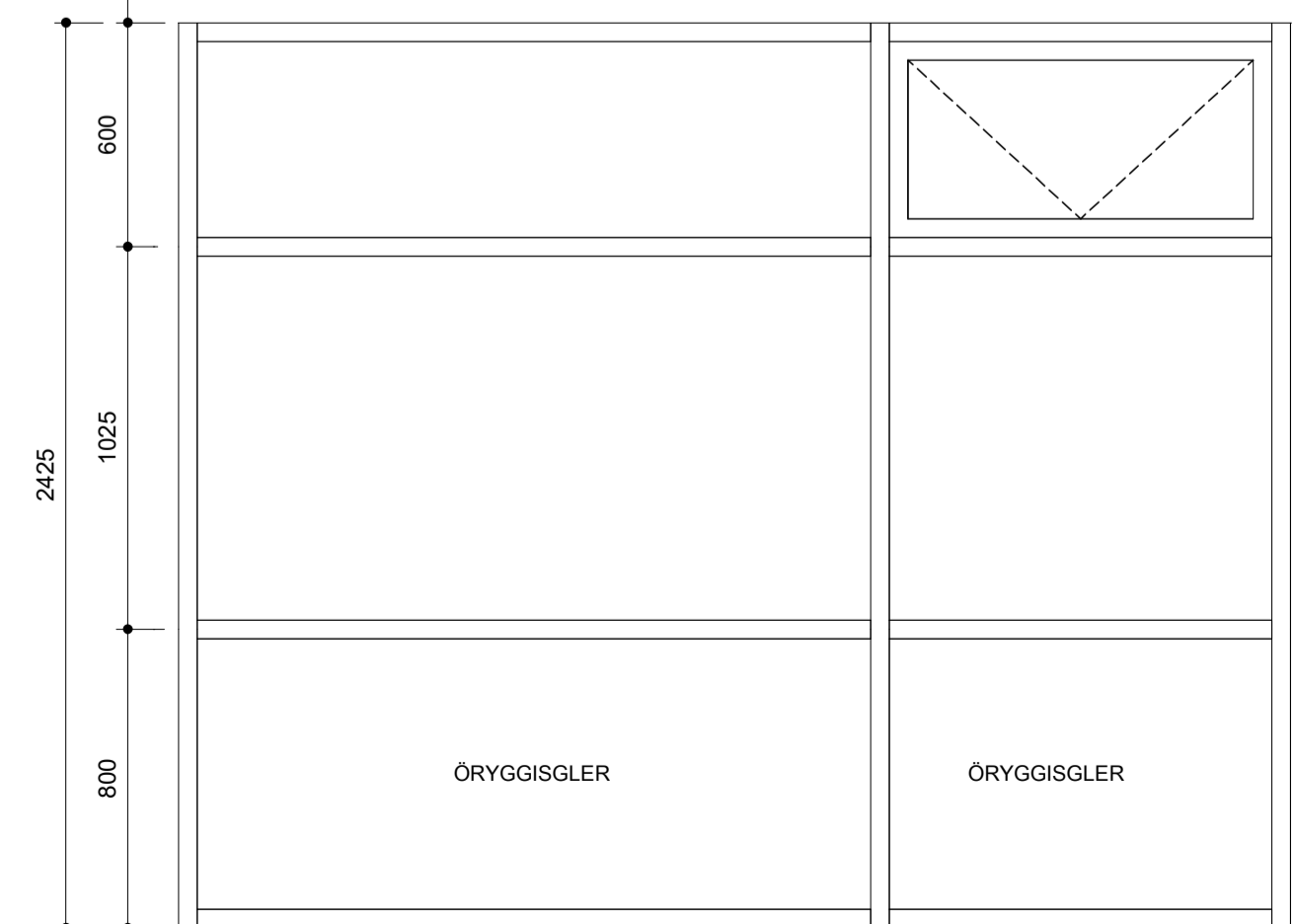
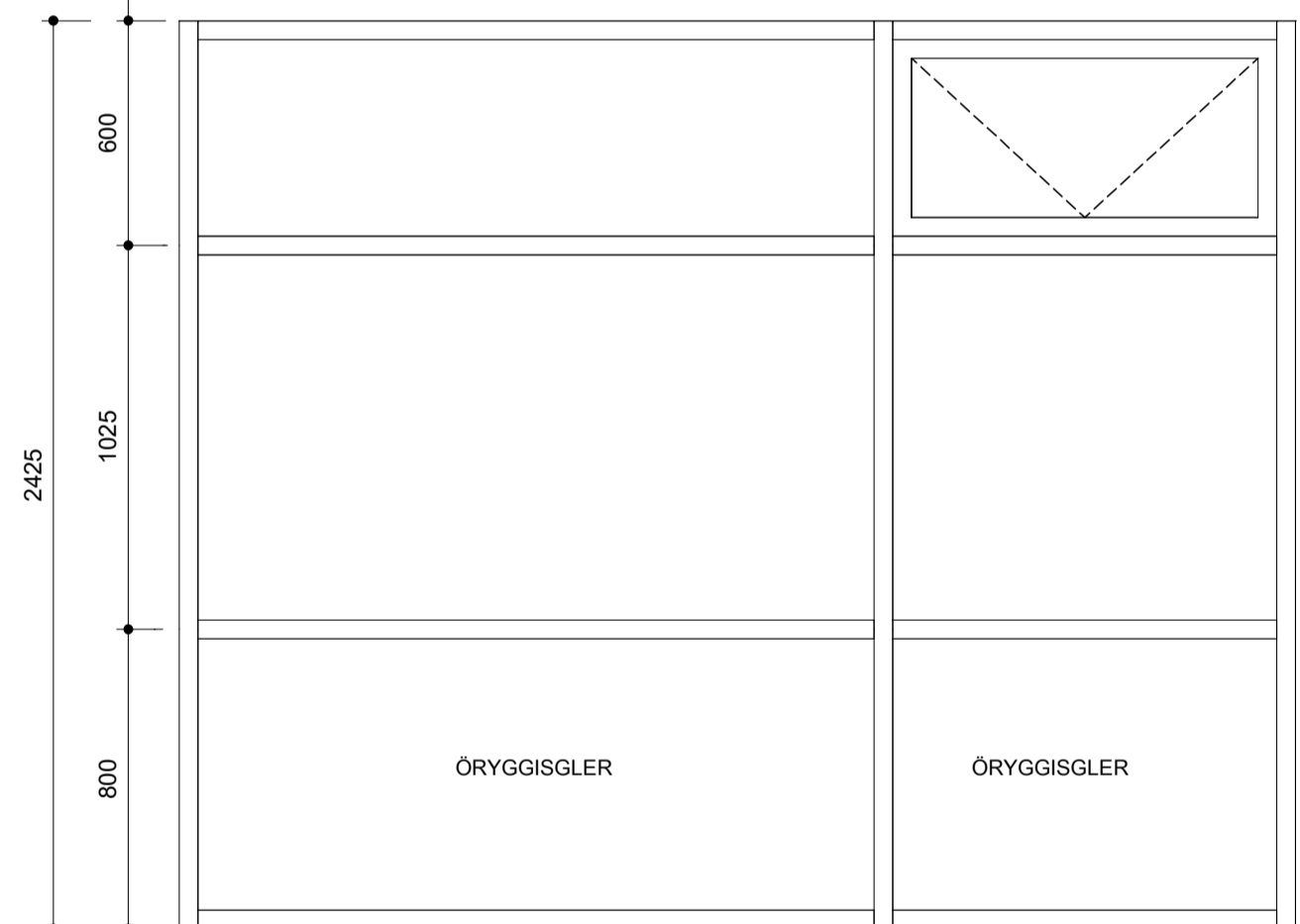
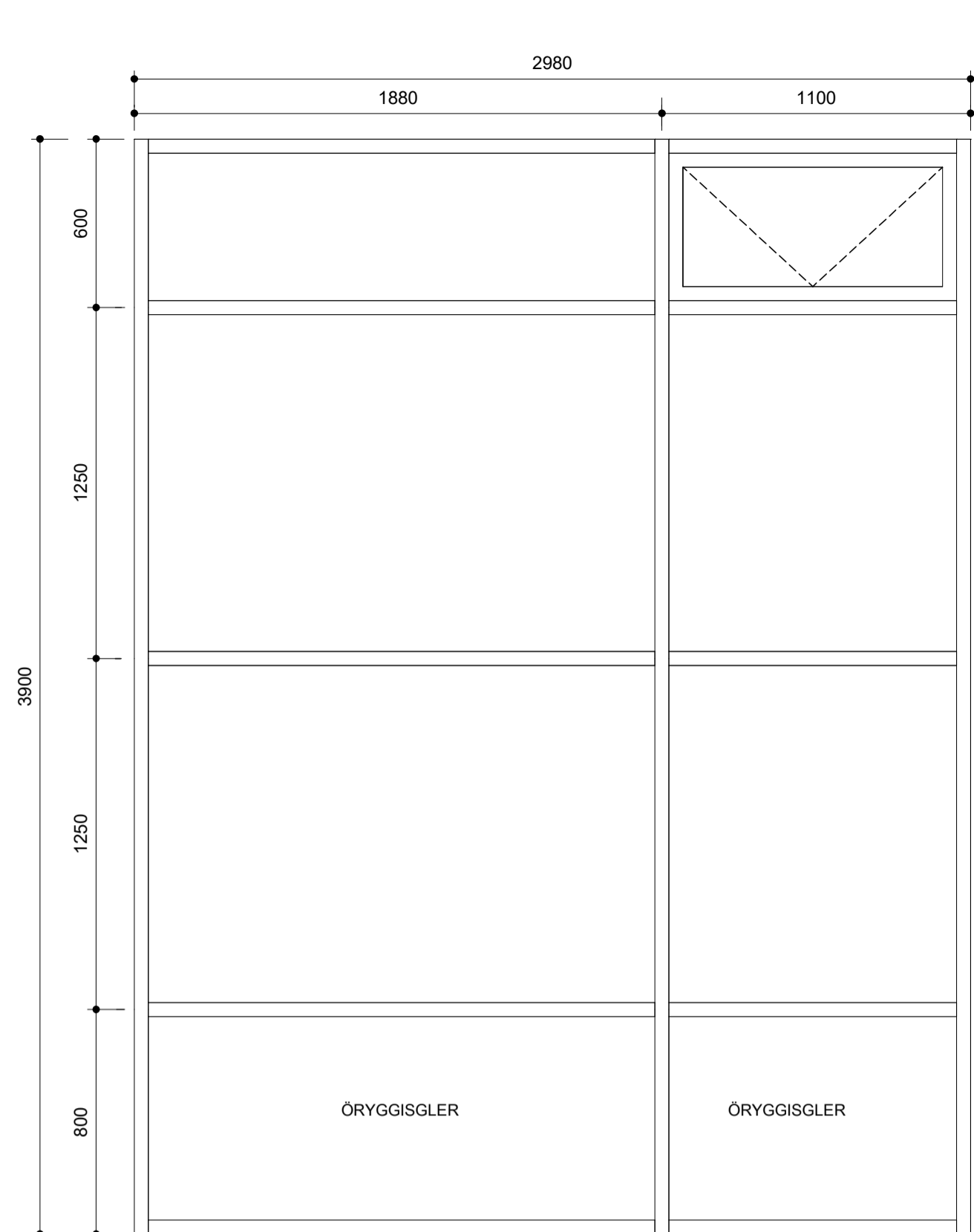

GK01
 mkv: 1 : 20

Gluggakerfi hús 6				
Gluggagerð	Flatarmál	Brunakrafa	Hljóðkrafa	Hæðir
GK01	50,7 m ²			1.- 7.hæð
GK02	3,1 m ²			1.- 7.hæð
GK03	130,2 m ²			1.- 7.hæð
GK04	99,4 m ²			1.- 7.hæð
GK05	106,3 m ²			1.- 7.hæð
GK06	129,0 m ²			1.- 7.hæð
GK12	17,0 m ²	EW30		6.- 7.hæð
	535,6 m ²			

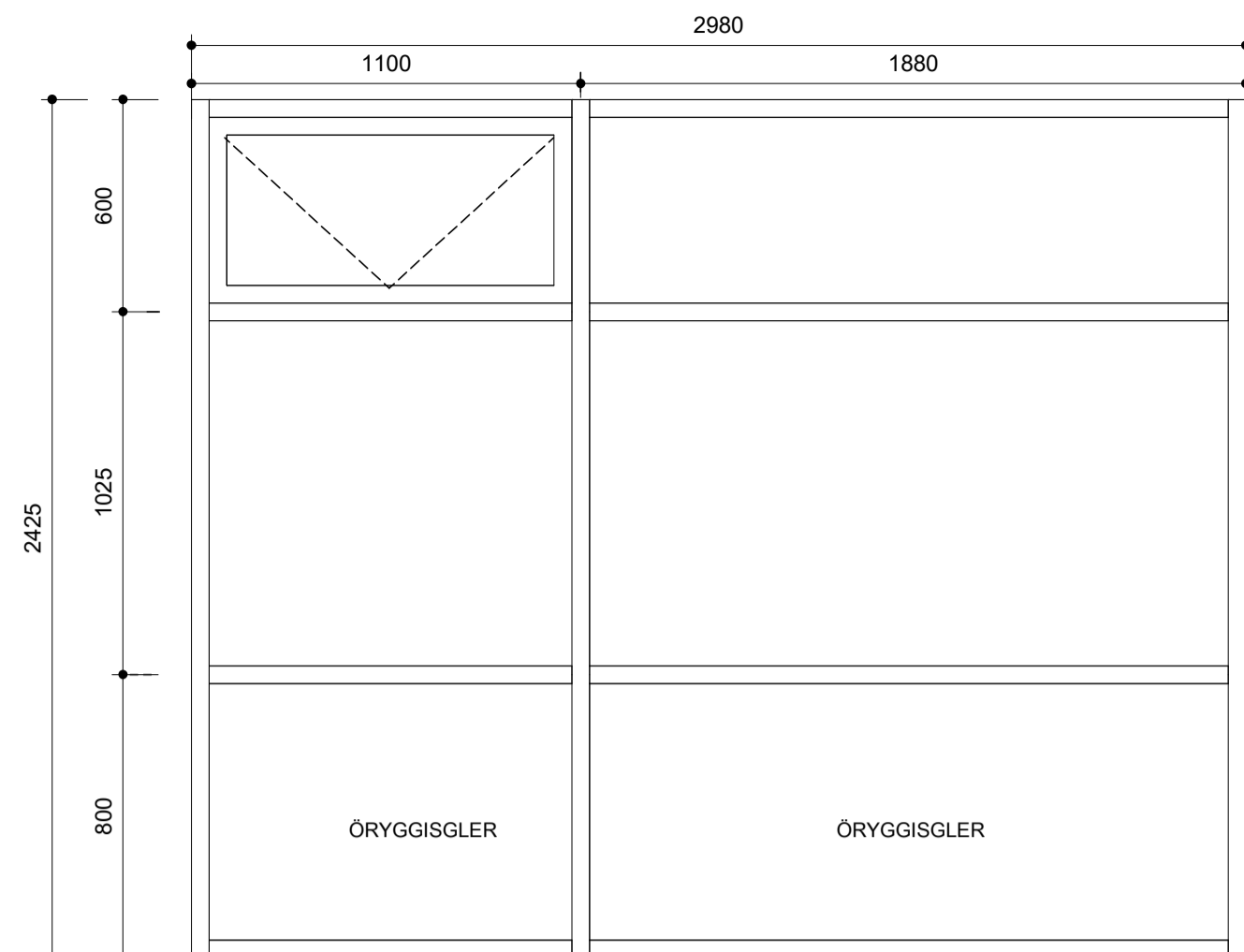
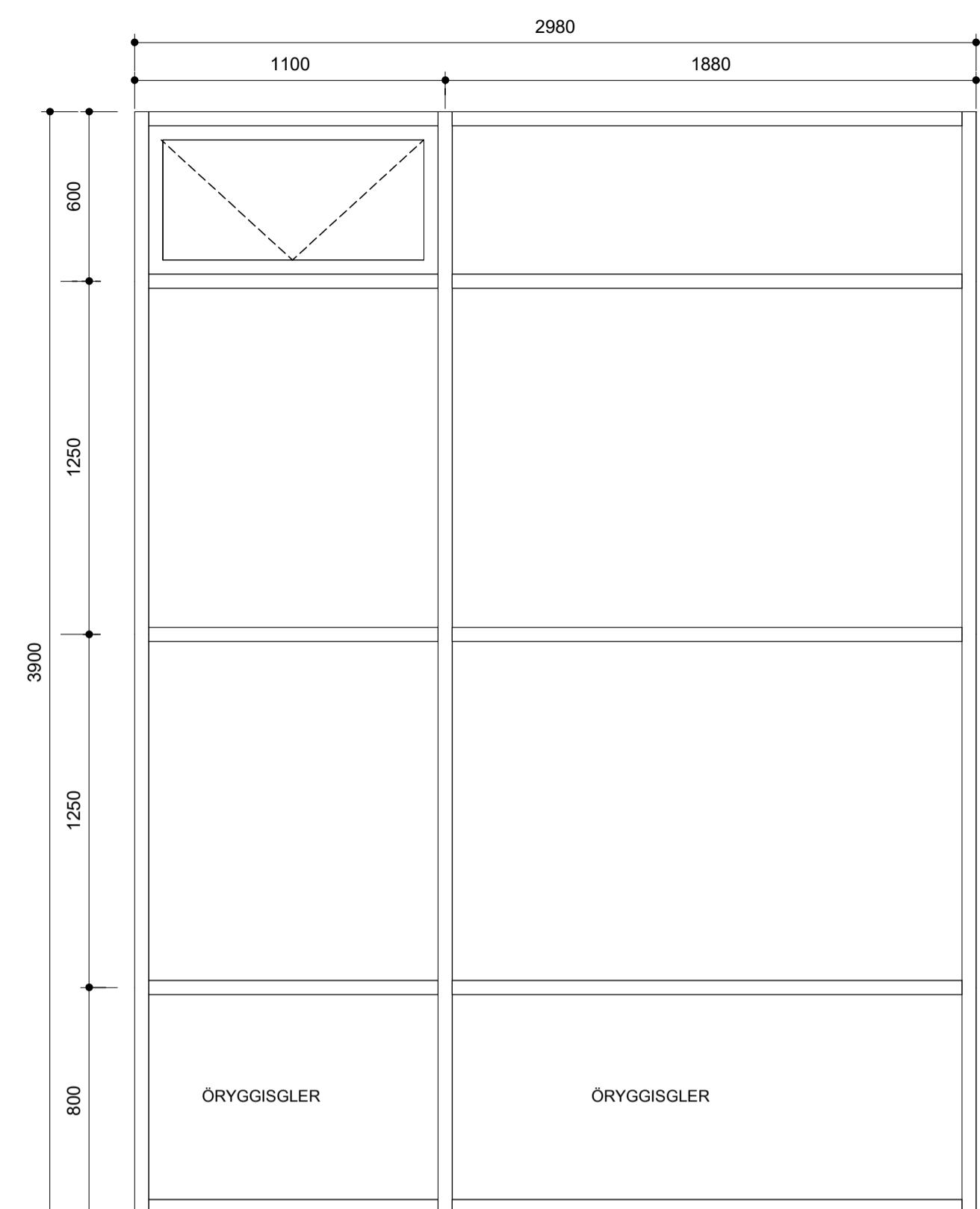

GK02
mkv: 1 : 20

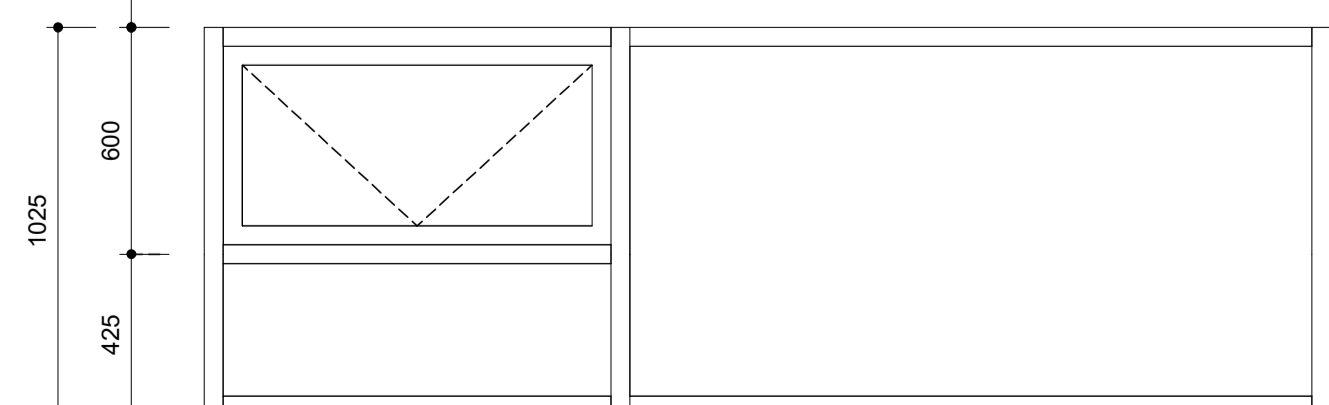
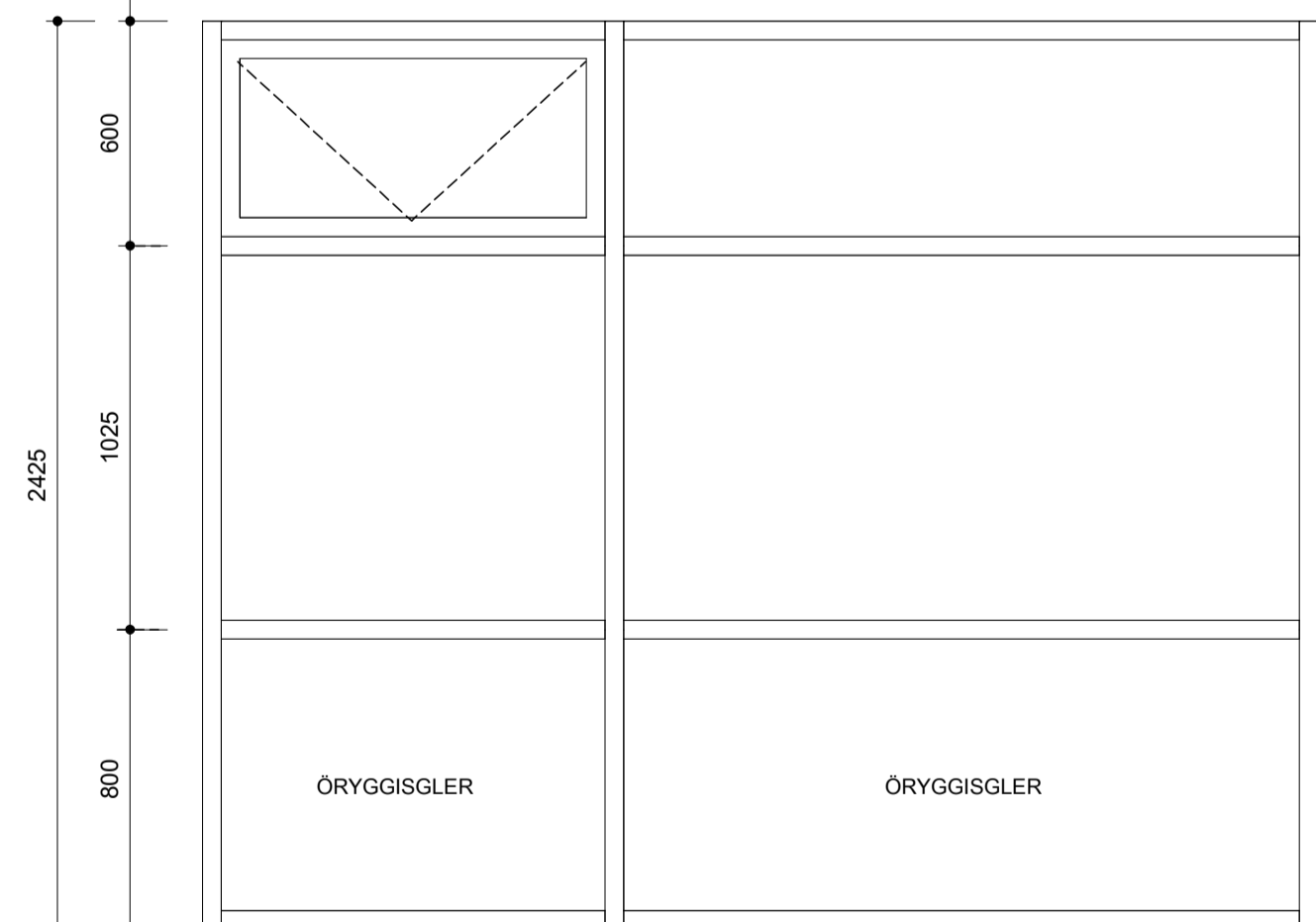
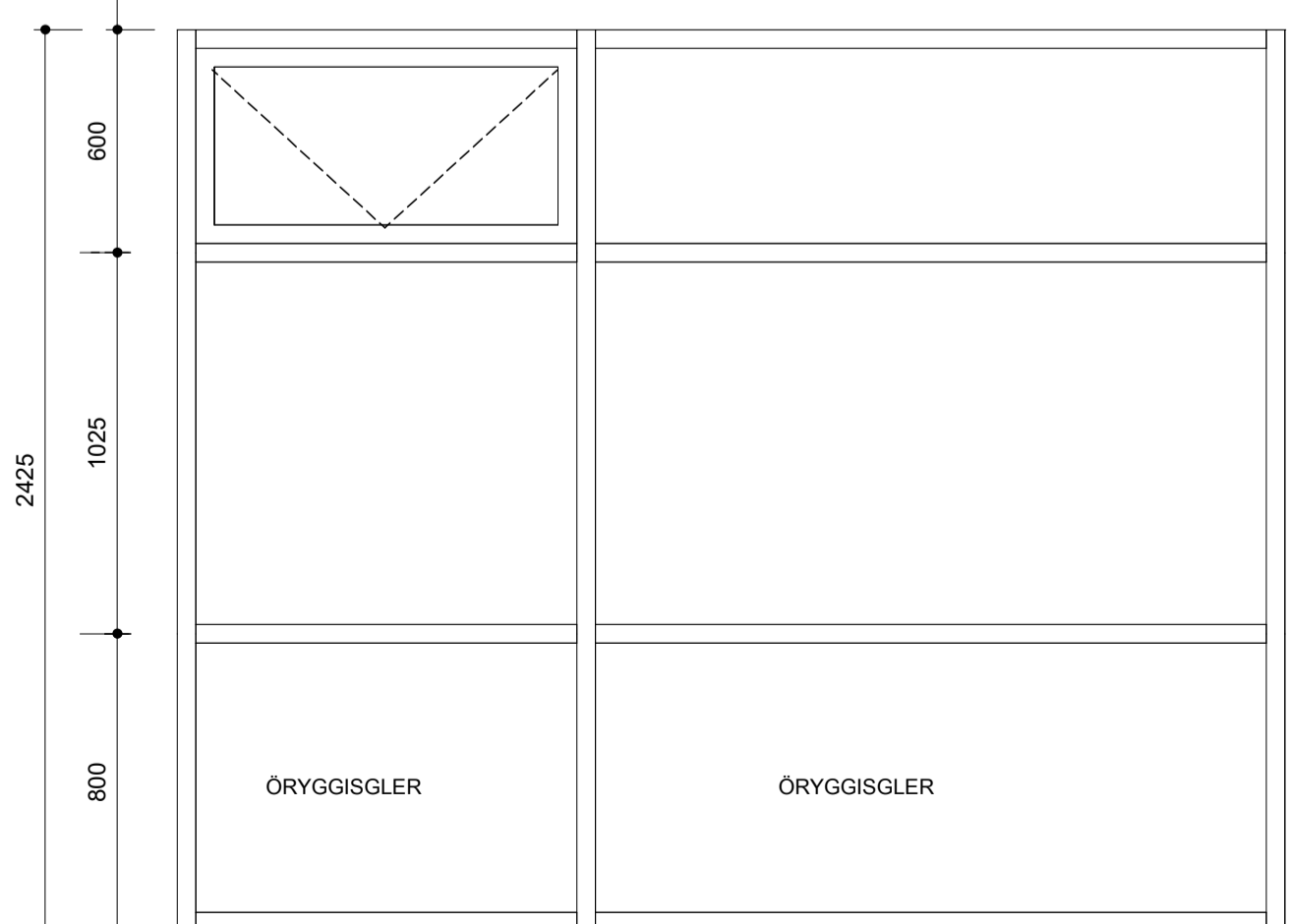
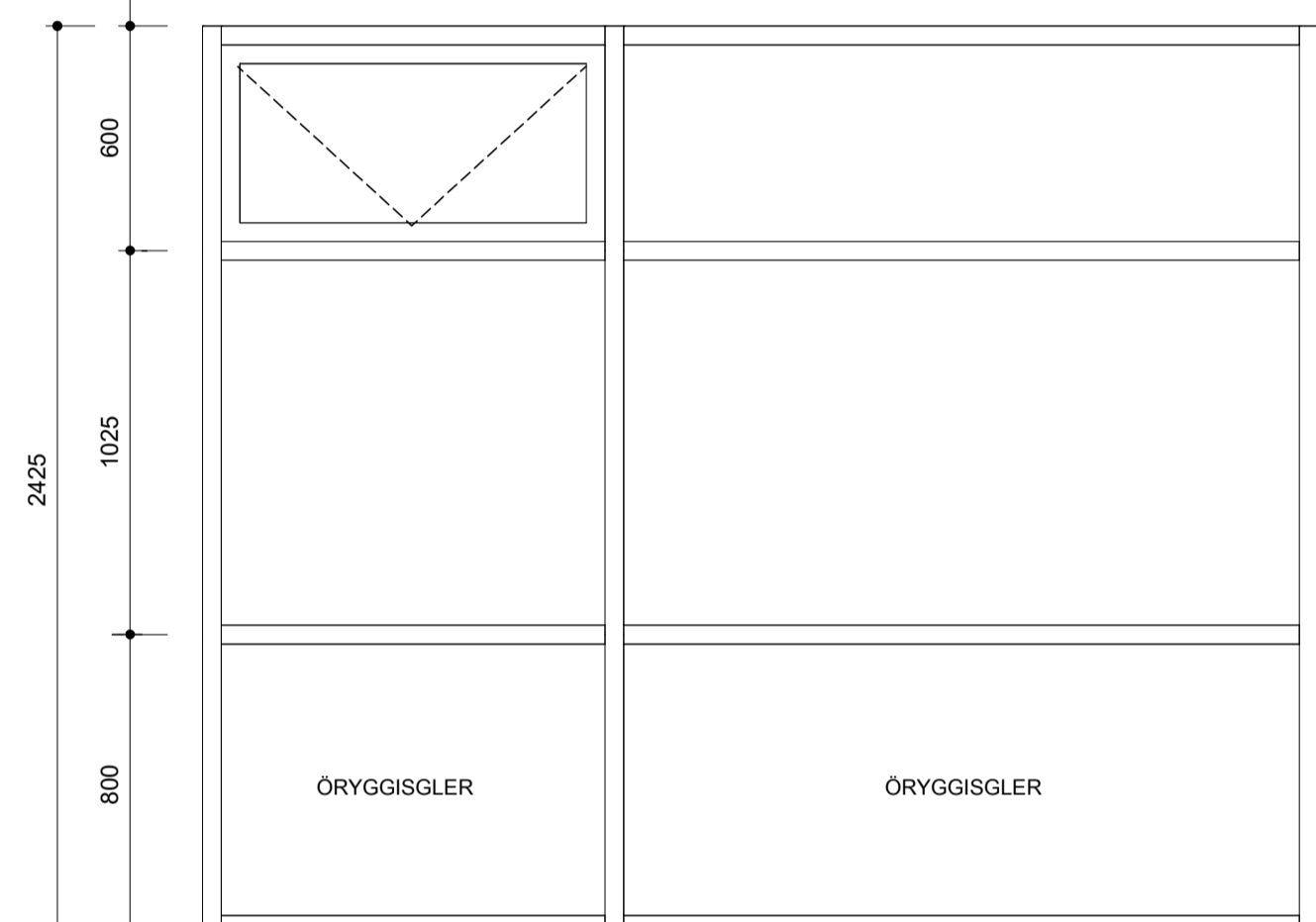
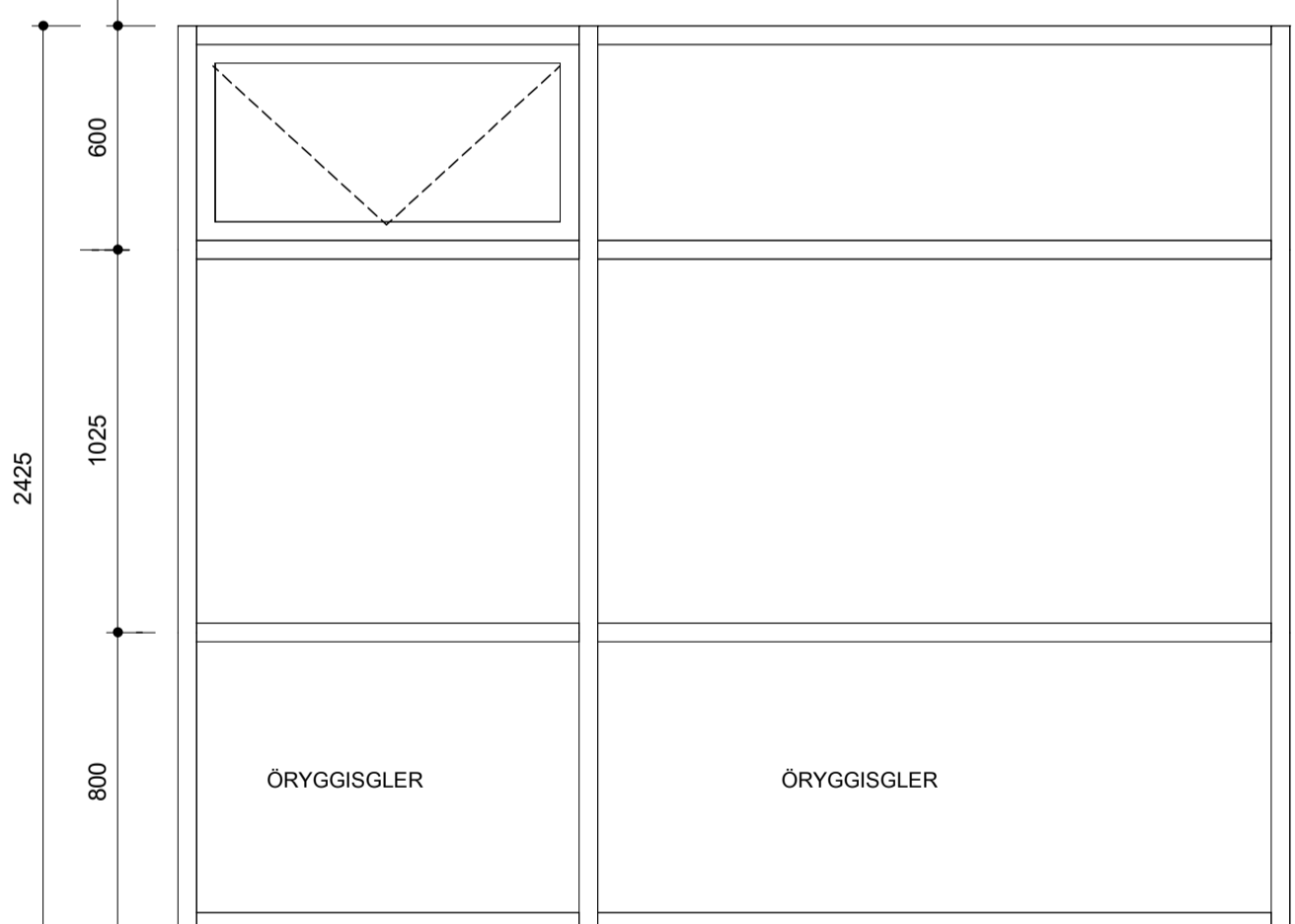

Gluggar og útihurðir:

Mál takist á staðnum fyrir smíði.
Gluggar eru timburál gluggar.
Gler er K-gler með tvöföldu einangrunargleri.
Útihurðir eru timburál með a.m.k. 800 mm umferðarmáli.

Við ákvörðun á staðsetningu og gerð öryggisglers skal fara eftir gr. 8.5.2 í byggingarreglugerð.
Ef gler er nær göfni en 60 cm skal vera samlímt öryggisgler skv. Rb-blað (31). 121.1 „Val glergerða fyrir íbúðarhúsnæði“.

Eldvarmargler er merkt á rúður þar sem við á samkvæmt fyrirskrift frá brunahönnuði.

UPPGEFIN MÁL ERU LJÓSMÁL/MÚRMÁL.
VIÐ SMÍÐI GLUGGA OG HURÐA SKAL FRAMLEIDANDI GERA RÁÐ FYRIR HÆFLEGU BILI TIL ÍSETNINGAR.

VERKTEIKNINGAR SKV. SAMÞYKKTUM
ADALUPPDRÁTTUM ÞANN: 25.10.2023

A 19.01.2024 KS Póstum og opnanlegum
fögum bætt við

BREYTINGAR

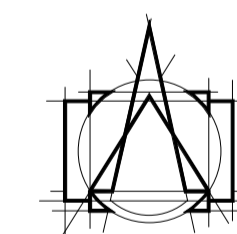

T.ark
ARKITEKTAR
HÁTÚNI 2b - 105 REYKJAVÍK
Sími: 540 5700
tark@tark.is - www.tark.is

VERKHEITI
Hringhamar 6-8, 221 Hafnarfirði

Fjölbýlishús
Verkteikningar

TEIKNING
MHL 01 Gluggakerfi B

MÁL: 1 : 20 / A1
DAGS.: 28.11.2023
HANNAD: ÁÁ
TEIKNAD: ÖF/ KAS
YFIRFARID: ISC

VERKNÖMUR FL TEIKNINGANÖMUR ÖTG
751-781 04 2.04-04 A

Gluggar og útihurðir:

Mál takist á staðnum fyrir smíði.
 Gluggar eru timburál gluggar.
 Gler er K-gler með tvöföldu einangrunargleri.
 Útihurðir eru timburál með a.m.k. 800 mm umferðarmáli.

Við ákvörðun á staðsetningu og gerð öryggisglers skal fara eftir gr. 8.5.2 í byggingarreglugerð.
 Ef gler er nær göffi en 60 cm skal vera samlímt öryggisgler skv. Rb-blað (31). 121.1 „Val glergerða fyrir íbúðarhúsnæði“.

Eldvarmgler er merkt á rúður þar sem við á samkvæmt fyrirskrift frá brunahönnuði.

UPPGEFIN MÁL ERU LJÓSMÁL/MÚRMÁL.
 VIÐ SMÍÐI GLUGGA OG HURÐA SKAL FRAMLEIDANDI GERA RÁÐ FYRIR HÆFLEGU BILI TIL ÍSETNINGAR.

VERKTEIKNINGAR SKV. SAMÞYKKTUM
 ADALUPPDRATTUM ÞANN: 25.10.2023

BREYTINGAR

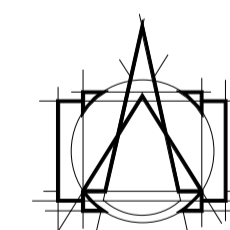

T.ark
 ARKITEKTAR
 HÁTÚNI 2b - 105 REYKJAVÍK
 Sími: 540 5700
 tark@tark.is - www.tark.is

VERKHEITI
Hringhamar 6-8, 221 Hafnarfirði
Fjölbýlishús
Verkteikningar

TEIKNING
MHI 01 Svalagangur A hluti 1/2

MÁL: 1 : 20 / A1
 DAGS.: 28.11.2023
 HANNAÐI: ÁÁ
 TEIKNAD: ÖF/ KAS
 YFIRFARID: ISC

VERKNÖMUR FL TEIKNINGANÖMUR ÖTG
751-781 04 2.04-05

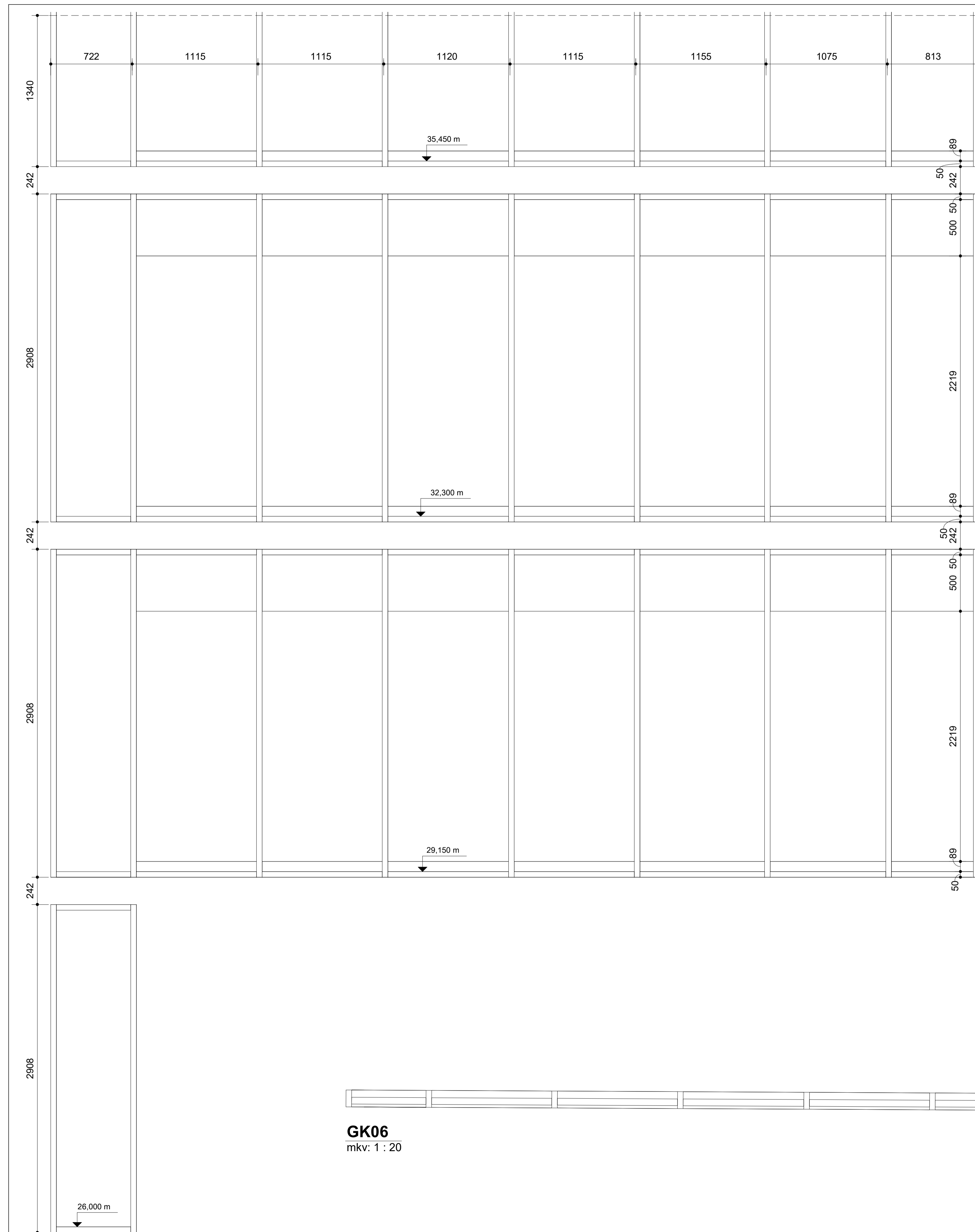

Gluggar og útihurðir:

Mál takist á staðnum fyrir smíði.
 Gluggar eru timburál gluggar.
 Gler er K-gler með tvöföldu einangrunargleri.
 Útihurðir eru timburál með a.m.k. 800 mm umferðarmáli.

Við ákvörðun á staðsetningu og gerð öryggisglers skal fara eftir gr. 8.5.2 í byggingarreglugerð.
 Ef gler er nær gölfi en 60 cm skal vera samlímt öryggisgler skv. Rb-blað (31). 121.1 „Val glergerða fyrir íbúðarhúsnæði“.

Eldvarnargler er merkt á rúður þar sem við á samkvæmt fyrirskrift frá brunahönnuði.

UPPGEFIN MÁL ERU LJÓSMÁL/MÚRMÁL.
 VIÐ SMÍÐI GLUGGA OG HURÐA SKAL FRAMLEIÐANDI GERA RÁÐ FYRIR HÆFLEGU BILI TIL ÍSETNINGAR.

VERKTEIKNINGAR SKV. SAMÞYKKTUM
 ADALUPPDRÁTTUM ÞANN: 25.10.2023

BREYTINGAR

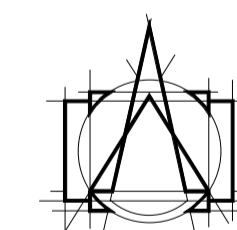

T.ark
 ARKITEKTAR
 HÁTÚNI 2b - 105 REYKJAVÍK
 Sími: 540 5700
 tark@tark.is - www.tark.is

VERKHEITI
 Hringhamar 6-8, 221 Hafnarfirði
 Fjölbýlishús
 Verkteikningar

TEIKNING
 MHI 01 Svalagangur A hluti 2/2

MÁL: 1 : 20 / A1	DAGS.: 28.11.2023
HANNAÐ: ÁÁ	TEIKNADÍ: ÓF/ KAS
YFIRFARID: ISC	
VERKNÖMUR	FL TEIKNINGNÖMUR ÖTG
751-781	04 2.04-06

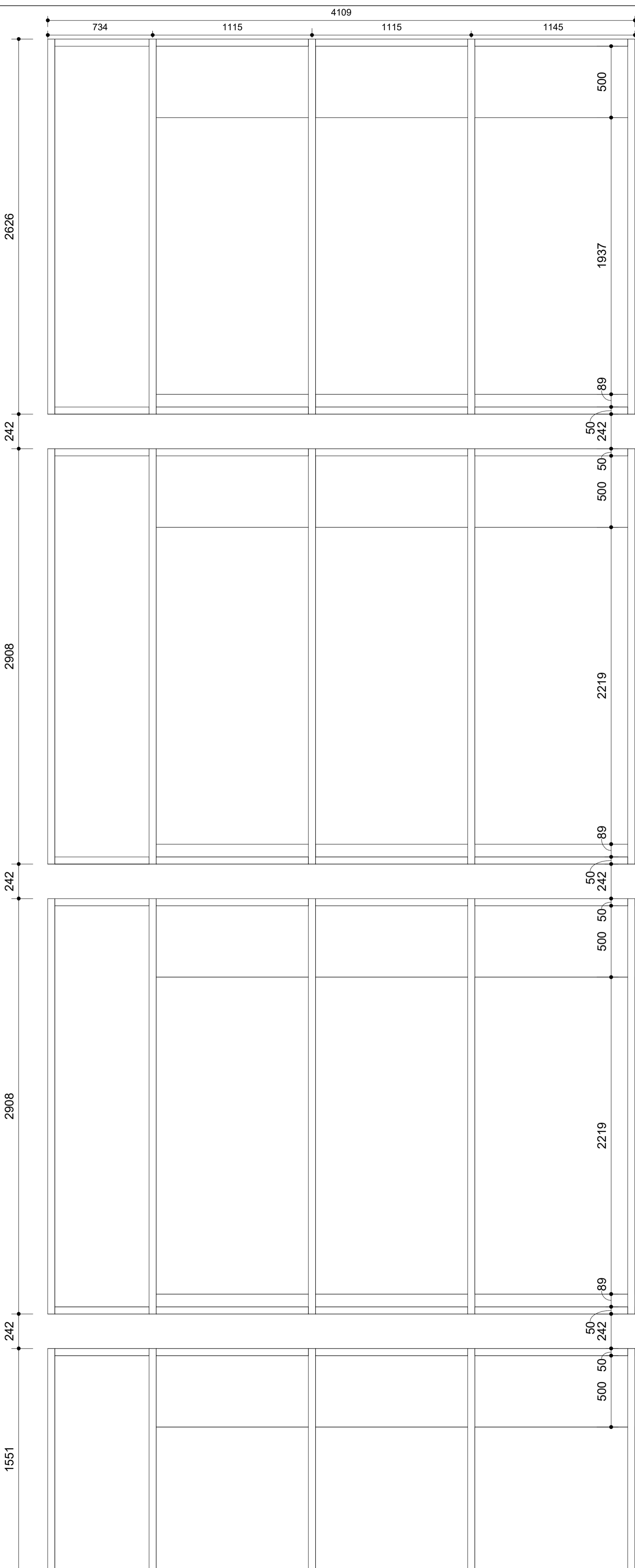

G06
 mkv: 1 : 20

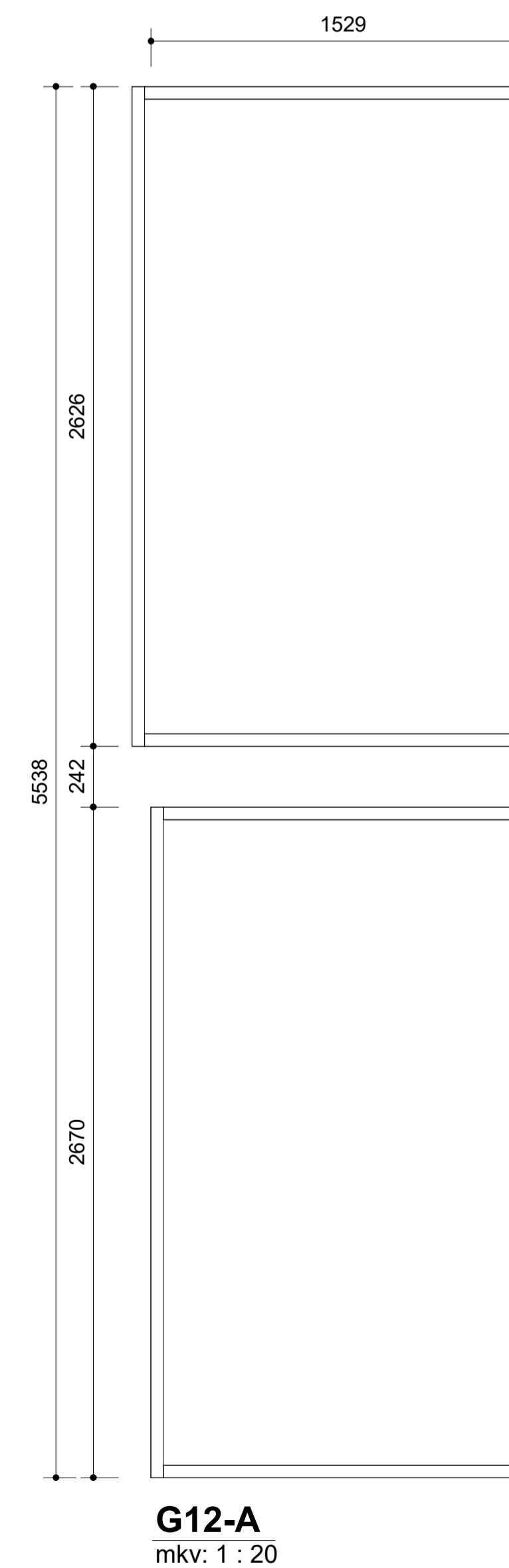

G12-A
 mkv: 1 : 20

Gluggar og útihurðir:

Mál takist á staðnum fyrir smíði.
Gluggar eru timburál gluggar.
Gler er K-gler með tvöföldu einangrunargleri.
Útihurðir eru timburál með a.m.k. 800 mm umferðarmáli.

Við ákvörðun á staðsetningu og gerð öryggisglers skal fara eftir gr. 8.5.2 í byggingarreglugerð.
Ef gler er nær göfni en 60 cm skal vera samlímít öryggisglers skv. Rb-bláð (31). 121.1 „Val glergerða fyrir íbúðarhúsnæði“.

Eldvarnargler er merkt á rúður þar sem við á samkvæmt fyrirskrift frá brunahönnuði.

UPPGEFIN MÁL ERU LJÓSMÁL/MÚRMÁL.
VIÐ SMÍÐI GLUGGA OG HURÐA SKAL FRAMLEIÐANDI GERA RÁÐ FYRIR HÆFLEGU BILI TIL ÍSETNINGAR.

VERKTEIKNINGAR SKV. SAMÞYKKTUM
ADALUPPDRÁTTUM ÞANN: 25.10.2023

BREYTINGAR

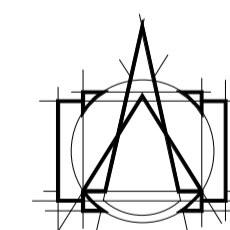

T.ark
ARKITEKTAR
HÁTÚNI 2b - 105 REYKJAVÍK
SÍMI: 540 5700
tark@tark.is - www.tark.is

VERKHEITI
Hringhamar 6-8, 221 Hafnarfirði
Fjölbýlishús
Verkteikningar

TEIKNING
MHI 01 Svalagangur B hluti 1/2

MÁL: 1 : 20 / A1
DAGS.: 28.11.2023
HANNAD: ÁÁ
TEIKNAD: ÖF/ KAS
YFIRFARID: ISC

VERKNÖMUR FL TEIKNINGANÖMUR ÖTG
751-781 04 2.04-07

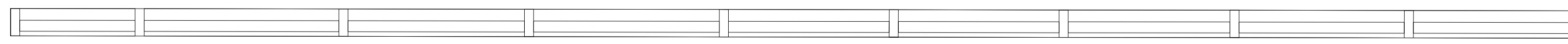
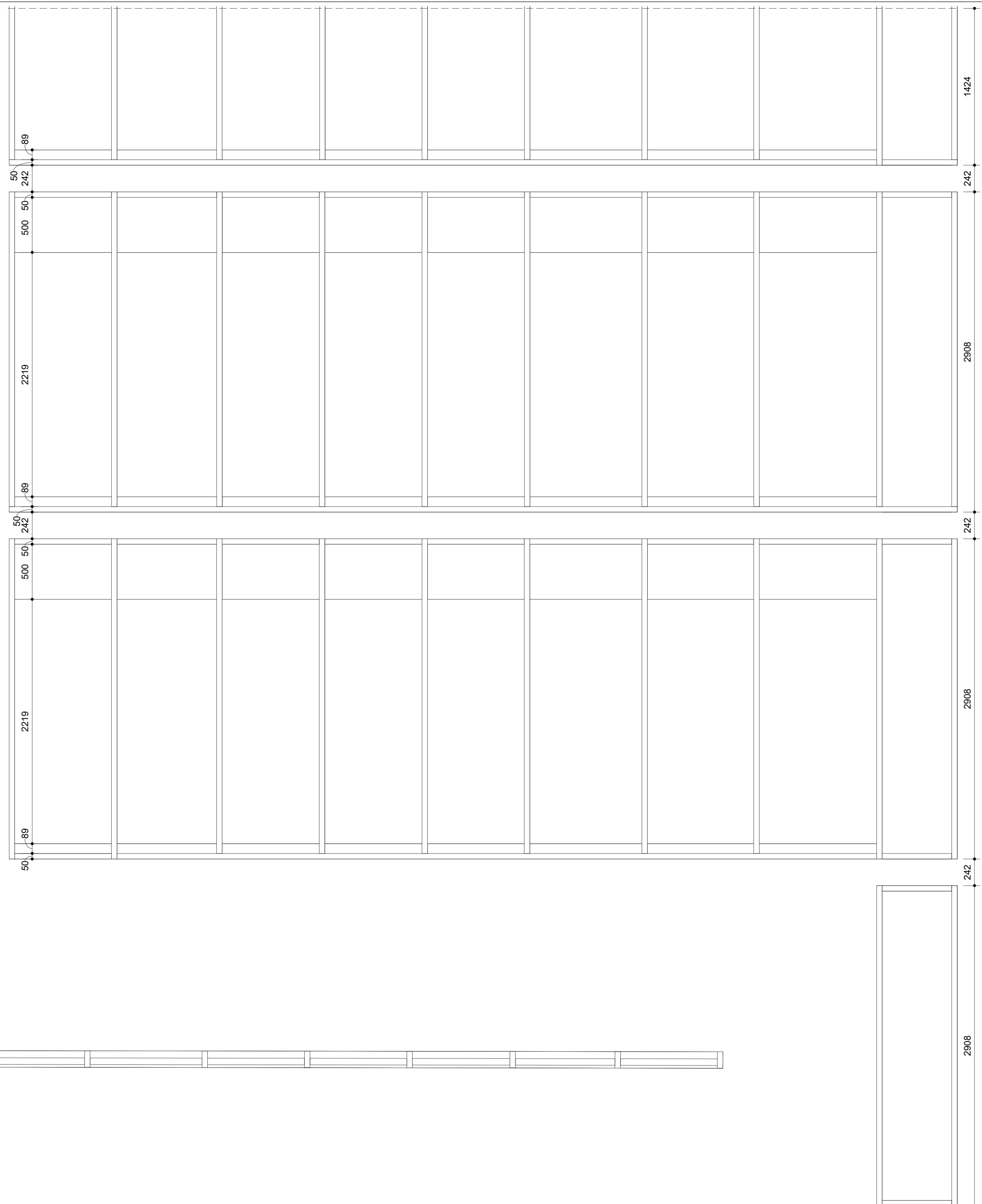

GK05
mkv: 1 : 20

Gluggar og útihurðir:

Mál takist á staðnum fyrir smíði.
 Gluggar eru timburál gluggar.
 Gler er K-gler með tvöföldu einangrunargleri.
 Útihurðir eru timburál með a.m.k. 800 mm umferðarmáli.

Við ákvörðun á staðsetningu og gerð öryggisglers skal fara eftir gr. 8.5.2 í byggingarreglugerð.
 Ef gler er nær göffi en 60 cm skal vera samlímt öryggisgler skv. Rb-blað (31). 121.1 „Val glergerða fyrir íbúðarhúsnæði“.

Eldvarnargler er merkt á rúður þar sem við á samkvæmt fyrirskrift frá brunahönnuði.

UPPGEFIN MÁL ERU LJÓSMÁL/MÚRMÁL.
 VIÐ SMÍÐI GLUGGA OG HURÐA SKAL FRAMLEIÐANDI GERA RÁÐ FYRIR HÆFLEGU BILI TIL ISETNINGAR.

VERKTEIKNINGAR SKV. SAMÞYKKTUM
 ADALUPPDRÁTTUM ÞANN: 25.10.2023

BREYTINGAR

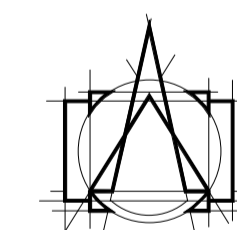

T.ark
 ARKITEKTAR
 HÁTÚNI 2b - 105 REYKJAVÍK
 Sími: 540 5700
 tark@tark.is - www.tark.is

VERKHEITI
 Hringhamar 6-8, 221 Hafnarfirði
 Fjölbýlishús
 Verkteikningar

TEIKNING
 MHI 01 Svalagangur B hluti 2/2

MÁL: 1 : 20 / A1
 DAGS.: 28.11.2023
 HANNAÐ: ÁÁ
 TEIKNAD: ÖF/ KAS
 YFIRFARID: ISC

VERKNÖMUR FL TEIKNINGANÖMUR ÖTG
 751-781 04 **2.04-08**

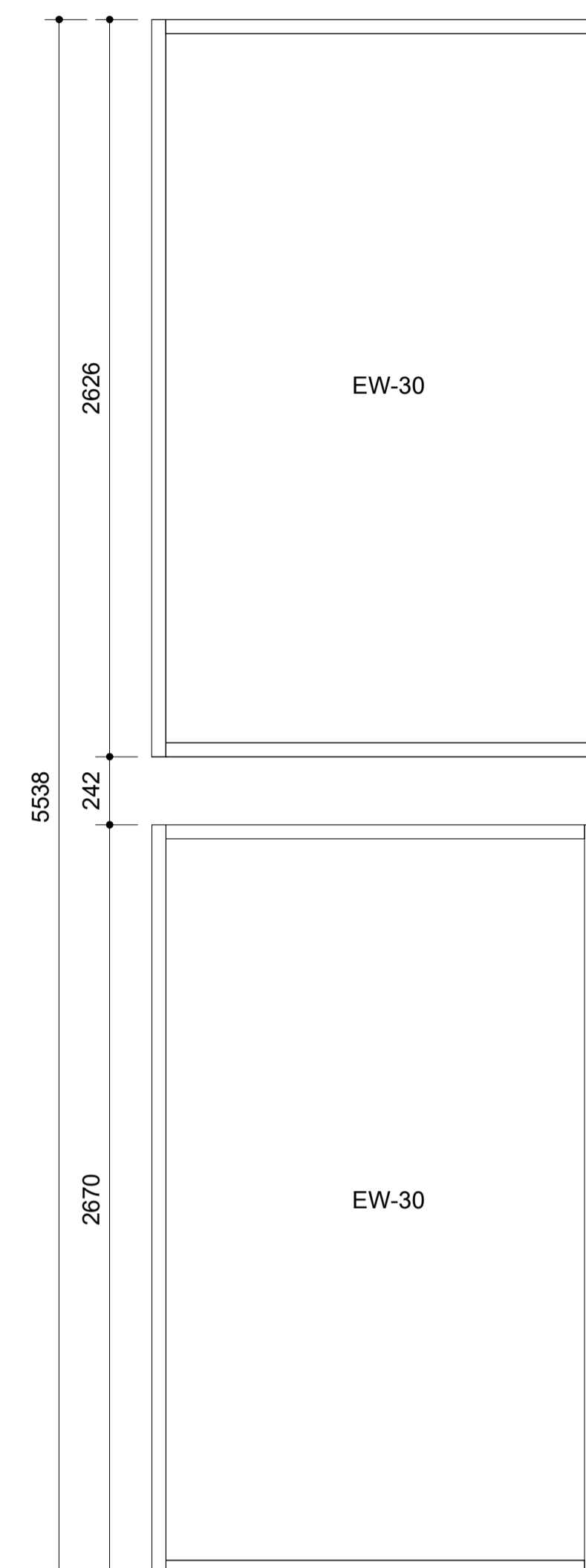
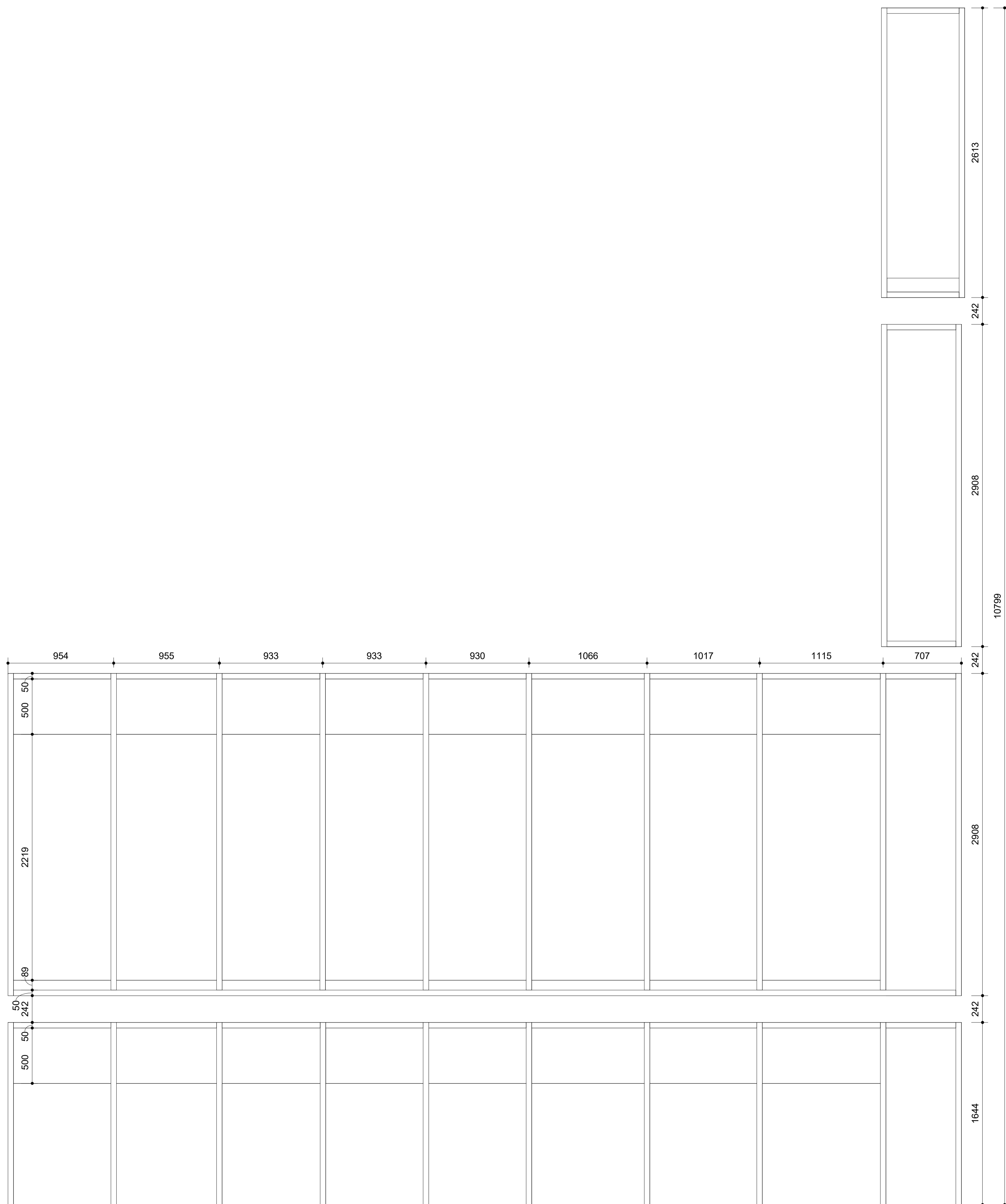

G12-B

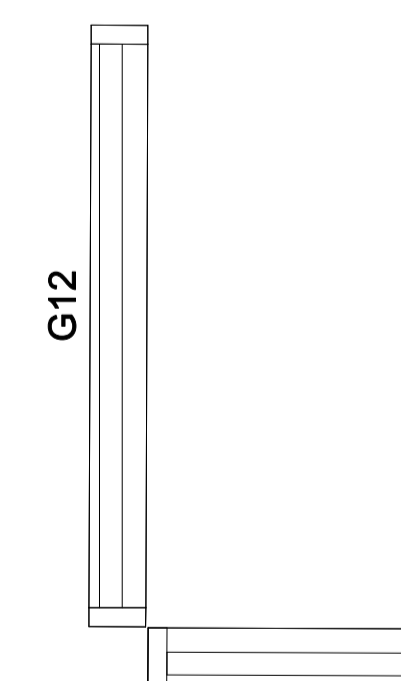

G05
 mkv: 1 : 20

Gluggar og útihurðir:

Mál takist á staðnum fyrir smíði.
 Gluggar eru timburál gluggar.
 Gler er K-gler með tvöföldu einangrunargleri.
 Útihurðir eru timburál með a.m.k. 800 mm umferðarmáli.

Við ákvörðun á staðsetningu og gerð öryggisglers skal fara eftir gr. 8.5.2 í byggingarreglugerð.
 Ef gler er nær göfli en 60 cm skal vera samlímt öryggisgler skv. Rb-blað (31). 121.1 „Val glergerða fyrir íbúðarhúsnæði“.

Eldvarnargler er merkt á rúður þar sem við á samkvæmt fyrirskrift frá brunahönnuði.

UPPGEFIN MÁL ERU LJÓSMÁL/MÚRMÁL.
 VIÐ SMÍÐI GLUGGA OG HURÐA SKAL FRAMLEIDANDI GERA RÁÐ FYRIR HÆFLEGU BILI TIL ÍSETNINGAR.

VERKTEIKNINGAR SKV. SAMÞYKKTUM
 AÐALUPPDRÁTTUM ÞANN: 25.10.2023

BREYTINGAR

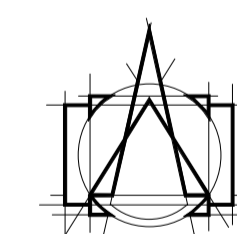

T.ark
 ARKITEKTAR
 HÁTÚNI 2b - 105 REYKJAVÍK
 Sími: 540 5700
 tark@tark.is - www.tark.is

VERKHEITI
 Hringhamar 6-8, 221 Hafnarfirði
 Fjölbýlishús
 Verkteikningar

TEIKNING
 MHI 01 Svalagangur C hluti 1/2

MÁL: 1 : 20 / A1
 DAGS.: 28.11.2023
 HANNAÐI: ÁÁ
 TEIKNAD: ÖF/ KAS
 YFIRFARID: ISC

VERKNÖMUR FL TEIKNINGANÖMUR ÖTG
 751-781 04 2.04-09

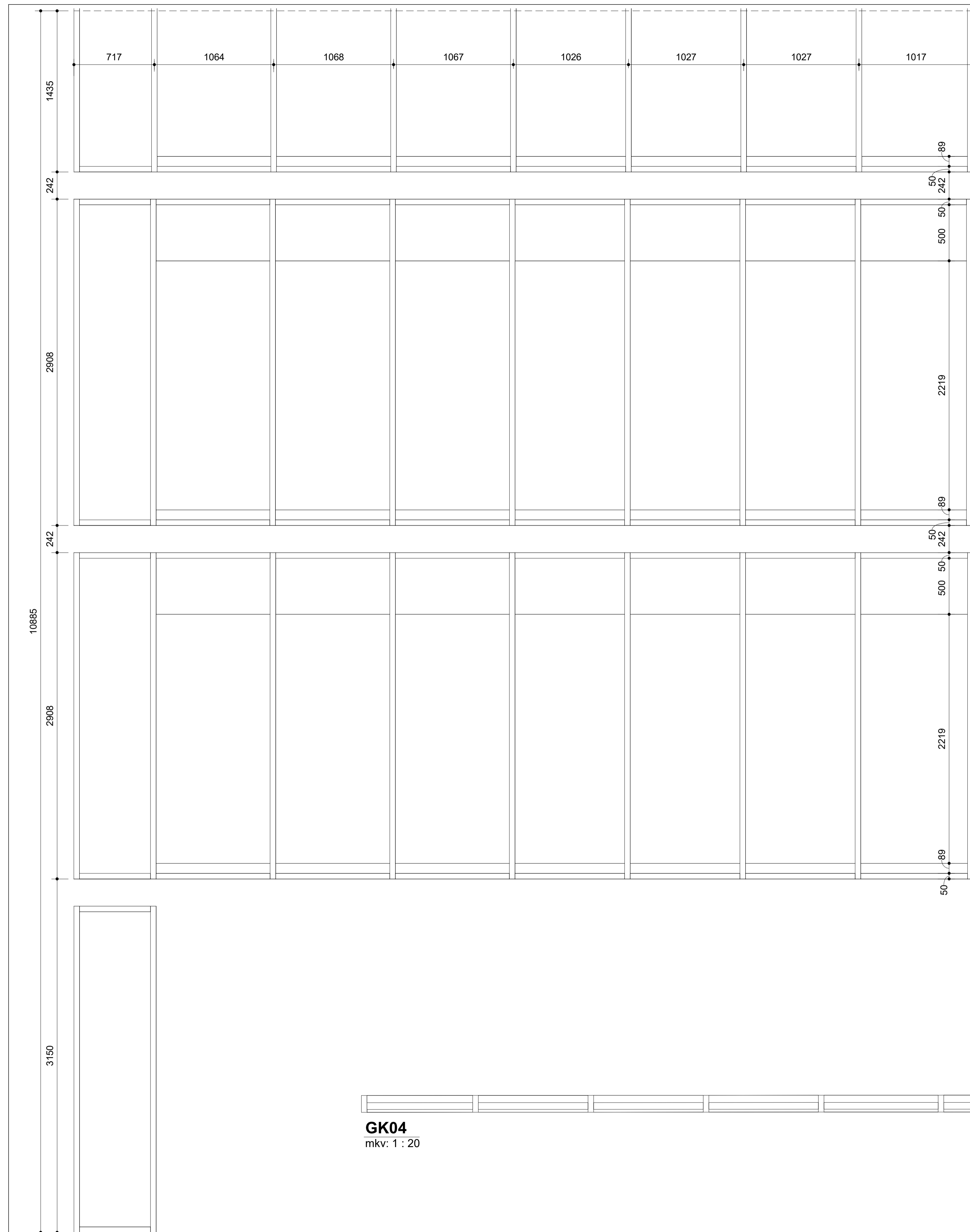

Gluggar og útihurðir:

Mál takist á staðnum fyrir smíði.
 Gluggar eru timburál gluggar.
 Gler er K-gler með tvöföldu einangrunargleri.
 Útihurðir eru timburál með a.m.k. 800 mm umferðarmáli.

Við ákvörðun á staðsetningu og gerð öryggisglers skal fara eftir gr. 8.5.2 í byggingarreglugerð.
 Ef gler er nær gölfi en 60 cm skal vera samlímít öryggisglers skv. Rb-blað (31). 121.1 „Val glergerða fyrir íbúðarhúsnæði“.

Eldvarnargler er merkt á rúður þar sem við á samkvæmt fyrirskrift frá brunahönnuði.

UPPGEFIN MÁL ERU LJÓSMÁL/MÚRMÁL.
 VIÐ SMÍÐI GLUGGA OG HURÐA SKAL FRAMLEIÐANDI GERA RÁÐ FYRIR HÆFLEGU BILI TIL ISETNINGAR.

VERKTEIKNINGAR SKV. SAMÞYKKTUM
 AÐALUPPDRÁTTUM ÞANN: 25.10.2023

BREYTINGAR

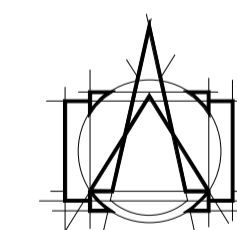

T.ark
 ARKITEKTAR
 HÁTÚNI 2b - 105 REYKJAVÍK
 Sími: 540 5700
 tark@tark.is - www.tark.is

VERKHEITI
 Hringhamar 6-8, 221 Hafnarfirði
 Fjölbýlishús
 Verkteikningar

TEIKNING
 MHI 01 Svalagangur C hluti 2/2

MÁL: 1 : 20 / A1
 HANNAÐ: ÁÁ
 YFIRFARID: ISC

DAGS.: 28.11.2023
 TEIKNAD: ÖF/ KAS

VERKNÖMUR FL TEIKNINGANÖMUR ÖTG
 751-781 04 2.04-10

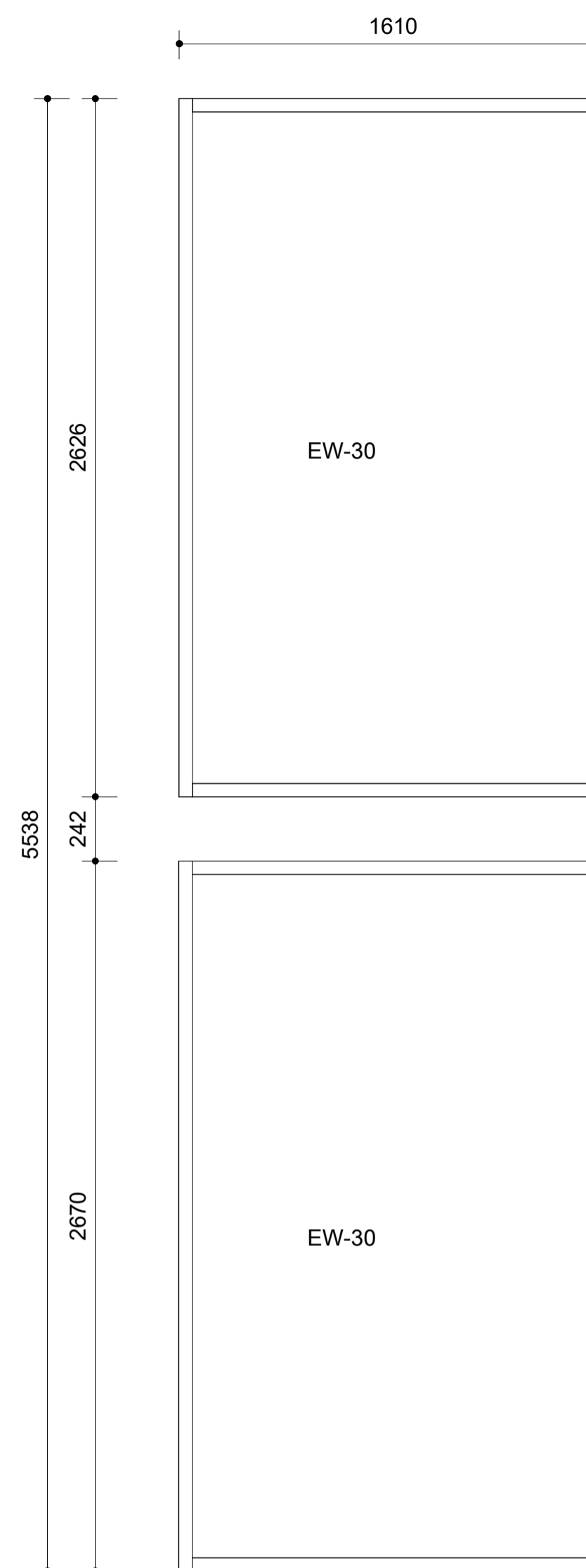
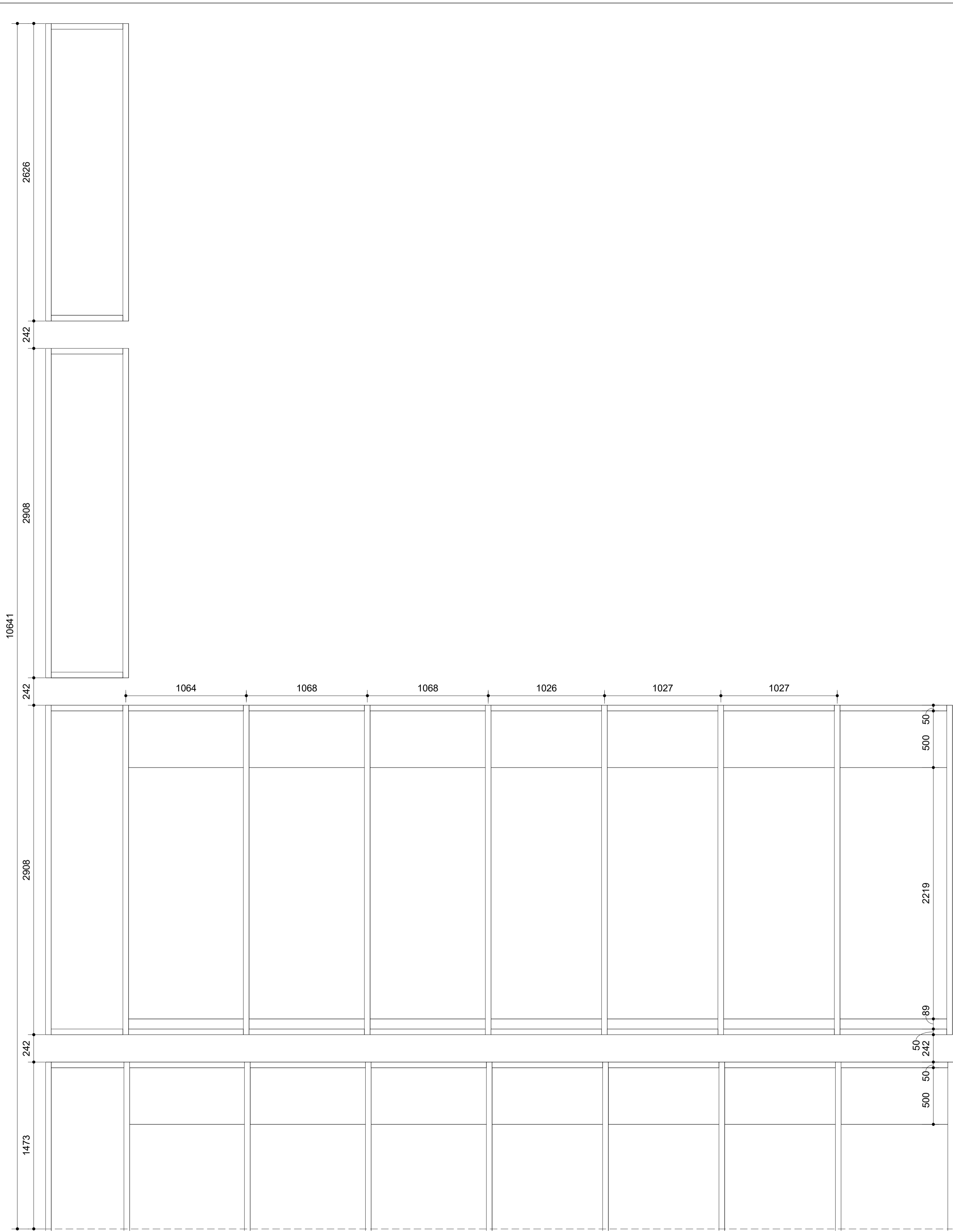

G12-C

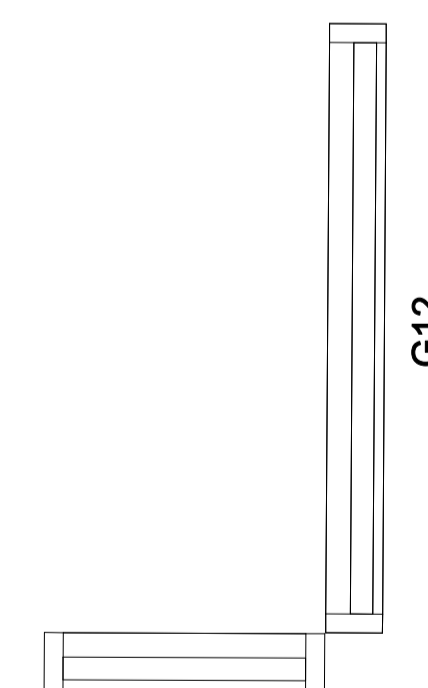

G04
 mkv: 1 : 20

Gluggar og úthurðir:

Mál takist á staðnum fyrir smíði.
Gluggar eru timburál gluggar.
Gler er K-gler með tvöföldu einangrunargleri.
Úthurðir eru timburál með a.m.k. 800 mm umferðarmáli.

Við ákvörðun á staðsetningu og gerð öryggisglers skal fara eftir gr. 8.5.2 í byggingarreglugerð.
Ef gler er nær gölfi en 60 cm skal vera samlímt öryggisgler skv. Rb-bláð (31), 121.1 „Val glergerða fyrir íbúðarhúsnæði“.

Eldvarnargler er merkt á rúður þar sem við á samkvæmt fyrirskrift frá brunahönnuði.

UPPGEFIN MÁL ERU LJÓSMÁL/MÚRMÁL.
VIÐ SMÍÐI GLUGGA OG HURÐA SKAL FRAMLEIÐANDI GERA RÁÐ FYRIR HÆFLEGU BILI TIL ÍSETNINGAR.

VERKTEIKNINGAR SKV. SAMÞYKKTUM
ADALUPPDRATTUM ÞANN: 25.10.2023

BREYTINGAR

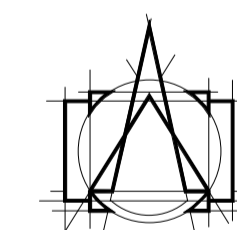

T.ark
ARKITEKTAR
HÁTÚNI 2b - 105 REYKJAVÍK
SÍMI: 540 5700
tark@tark.is - www.tark.is

VERKHEITI
Hringhamar 6-8, 221 Hafnarfirði
Fjölbýlishús
Verkteikningar

TEIKNING
MHI 01 Svalagangur D hluti 1/2

MÁL: 1 : 20 / A1
DAGS.: 28.11.2023
HANNAD: ÁÁ
TEIKNAD: ÖF/ KAS
YFIRFARID: ISC

VERKNÖMUR FL TEIKNINGANÖMUR ÖTG
751-781 04 2.04-11

SAMP. Ásgeir Ásgeirsson Arkitekt MAA SAMARK KL.060161-5429

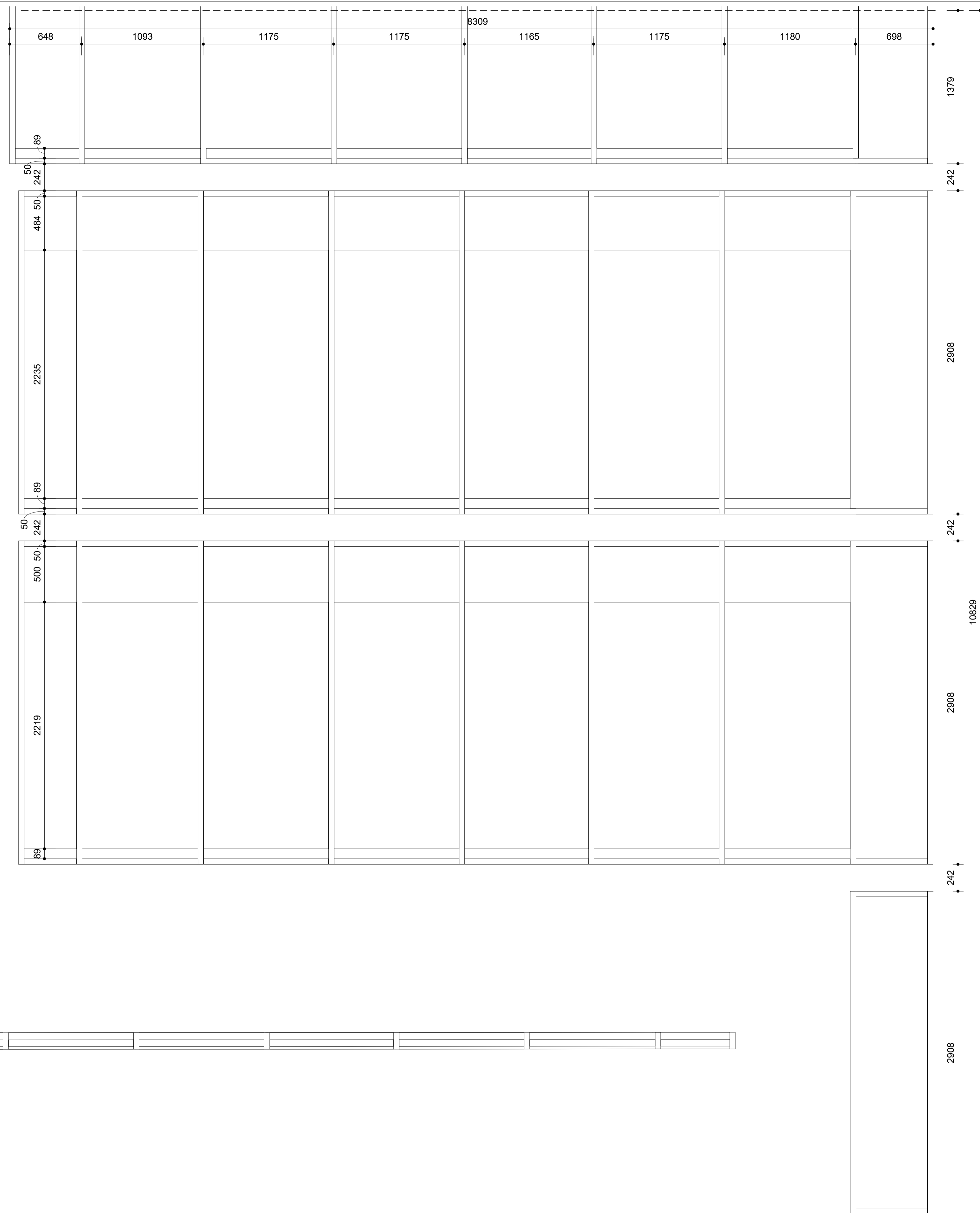

GK03
mkv: 1 : 20

Gluggar og úthurðir:

Mál takist á staðnum fyrir smíði.
 Gluggar eru timbur/ál gluggar.
 Gler er K-gler með tvöföldu einangrunargleri.
 Úthurðir eru timbur/ál með a.m.k. 800 mm umferðarmáli.

Við ákvörðun á staðsetningu og gerð öryggisglers skal fara eftir gr. 8.5.2 í byggingarreglugerð.
 Ef gler er nær göfni en 60 cm skal vera samlímt öryggisgler skv. Rb-bláð (31). 121.1 „Val glergerða fyrir íbúðarhúsnæði“.

Eldvarmargler er merkt á rúður þar sem við á samkvæmt fyrirskrift frá brunahönnuði.

UPPGEFIN MÁL ERU LJÓSMÁL/MÚRMÁL.
 VIÐ SMÍÐI GLUGGA OG HURÐA SKAL FRAMLEIÐANDI GERA RÁÐ FYRIR HÆFLEGU BILI TIL ÍSETNINGAR.

VERKTEIKNINGAR SKV. SAMÞYKKTUM
 ADALUPPDRÁTTUM ÞANN: 25.10.2023

BREYTINGAR

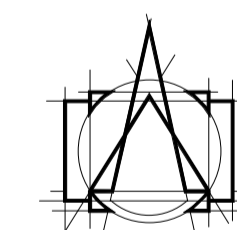

T.ark
 ARKITEKTAR
 HÁTÚNI 2b - 105 REYKJAVÍK
 Sími: 540 5700
 tark@tark.is - www.tark.is

VERKHEITI
 Hringhamar 6-8, 221 Hafnarfirði
Fjölbýlishús
 Verkteikningar

TEIKNING
MHI 01 Svalagangur D hluti 2/2

MÁL:
 1 : 20 / A1
 HANNAÐ:
 ÁÁ
 YFIRFARID:
 ISC

DAGS:
 28.11.2023
 TEIKNAD:
 ÖF/ KAS

VERKNÖMUR FL TEIKNINGANÖMUR ÖTG
751-781 04 2.04-12



G12D

G03
 mkv: 1 : 20

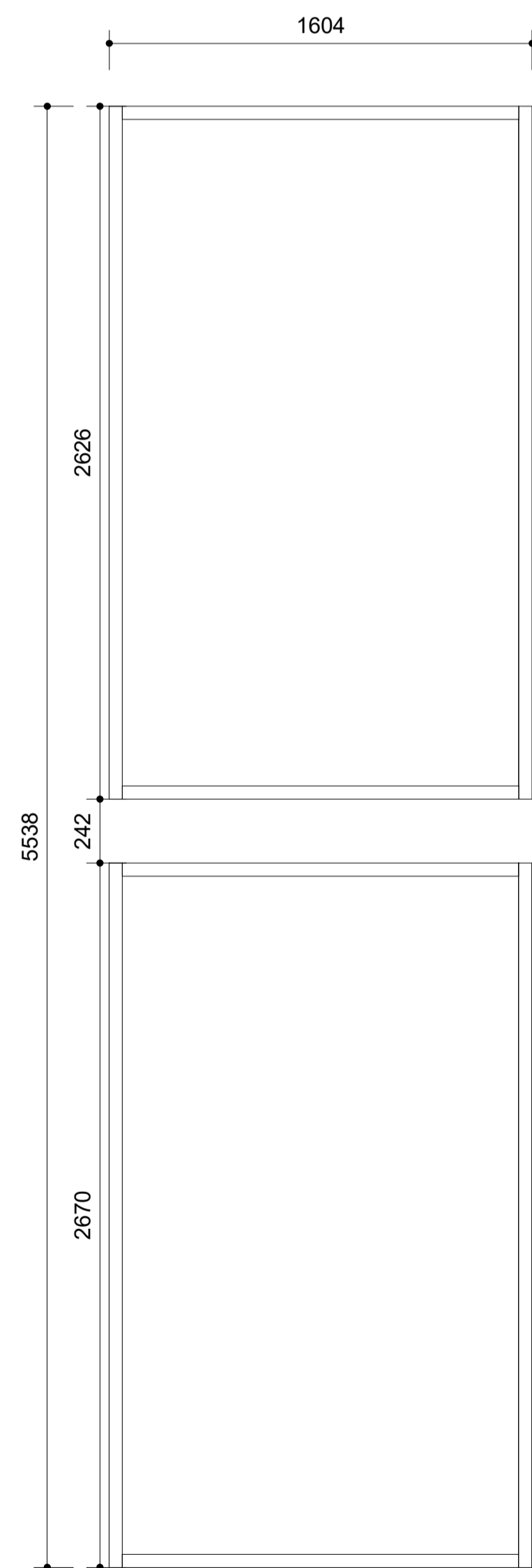

G12-D
 mkv: 1 : 20

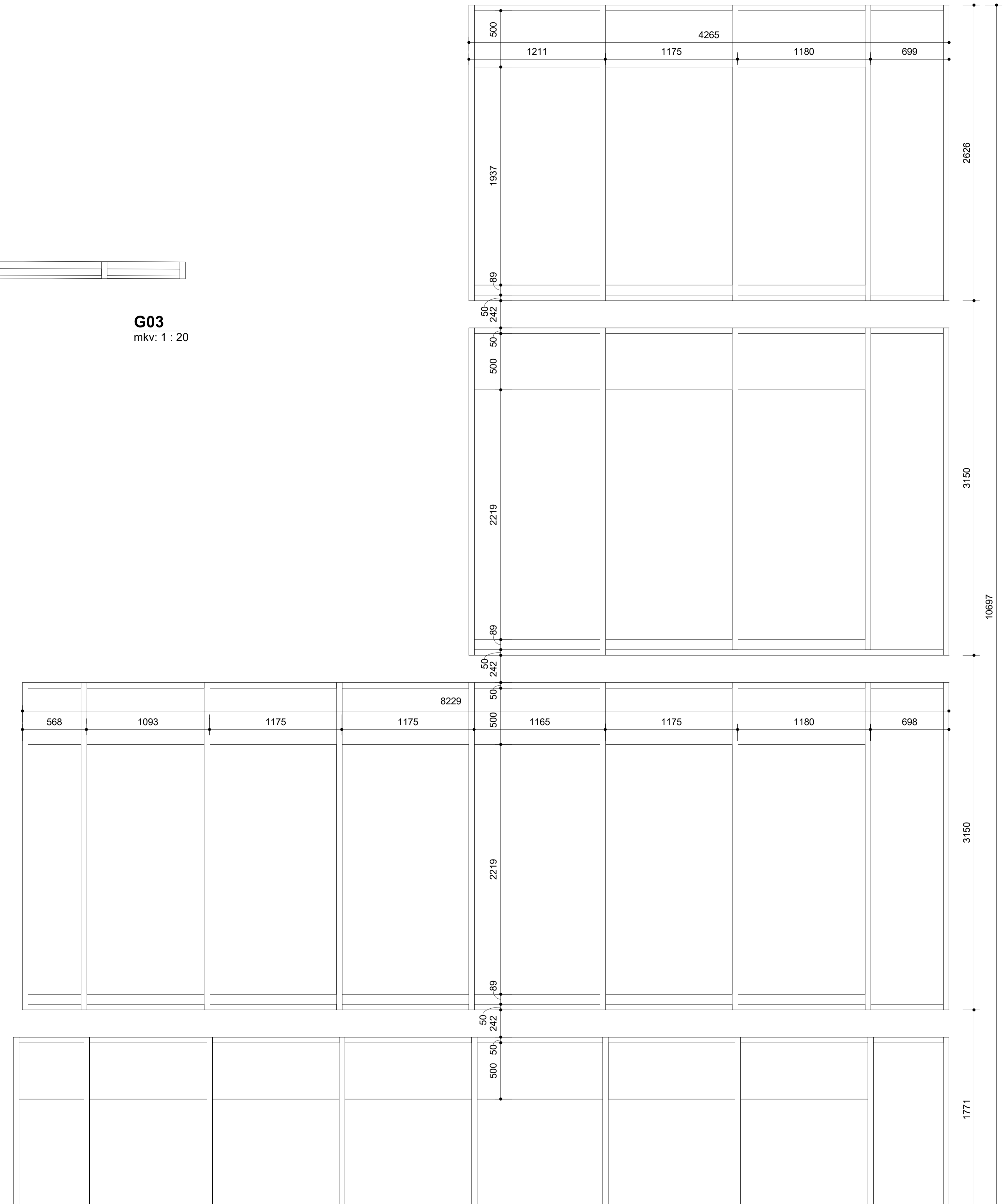

Öf áhrif og afrit teikninga, að hluta eða heild, er háð samþykki höfundar, skv. ákvæðum lofdaglega.